



Puertas & Portones Automaticos, S.A. de C.V.
¡Nuestra pasión es la Solución!....

ASSA ABLOY

C A T Á L O G O



(229) 461-7028

 portonesautomaticos@adsver.com.mx
ads.portonesautomaticos@outlook.com



V02.25

(229) 927-55107, 167-8080, 167-8007, 151-7529



www.adsver.com.mx

ALUMINIO

MANIJA 1500

SKU Manija	Medidas (mm) manija			Acabados
	A	E	C	
MX86688	133	70.5	30	Negro
MX86689				Blanco

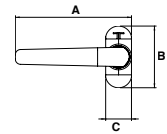

100 AÑOS GARANTÍA

Presentación: Caja

MANIJA 2000

SKU Manija	Medidas (mm) manija			Acabados
	A	B	C	
MX86691	115	70	27	Negro

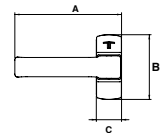

100 AÑOS GARANTÍA

Presentación: Caja

CHAPETÓN PARA MANIJA 1500 Y MANIJA 2000

SKU Chapetón	Medidas (mm) chapetón		Acabados
	A	B	
MX89131	31.2	70.2	Negro
MX89129			Blanco

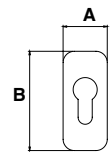

100 AÑOS GARANTÍA

Presentación: Caja

VECTOR (MANIJA - MANIJA)

Manijas en acero inoxidable / *No incluye cilindro

SKU	Tipo	Medidas (mm) manija			Acabados
		A	E	C	
MX89144	Manija - Manija	28	245	84.5	Níquel Satín

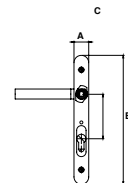
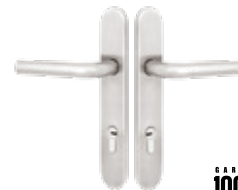

100 AÑOS GARANTÍA

Presentación: Caja

VECTOR (JALADERA - JALADERA)

Jaladeras en acero inoxidable / *No incluye cilindro

SKU	Tipo	Medidas (mm) manija			Acabados
		A	E	C	
MX89147	Jaladera - Jaladera	28	245	131	Níquel Satín

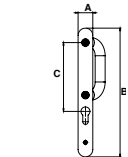

100 AÑOS GARANTÍA

Presentación: Caja

VECTOR (MANIJA - JALADERA)

Jaladeras en acero inoxidable / *No incluye cilindro

SKU	Tipo	Medidas (mm) Manija			Medidas (mm) Jaladera			Acabados
		A	B	C	A	B	C	
MX89145	Manija - Jaladera Izquierda	28	245	84.5	28	245	131	Níquel Satín
MX89146	Manija - Jaladera Derecha							

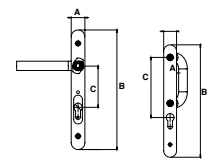

100 AÑOS GARANTÍA

Presentación: Caja

2240G (GANCHO CON PICAPORTE) | LONGITUD DE CILINDRO 30X30

SKU	Mecanismo	Medidas (mm) mecanismo			
		A	B	C	D
MX89141	Sin Cilindro				
MX86712	Con Cilindro T5	174	38	240	25
MX86704	Con Cilindro T60				

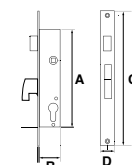

100 AÑOS GARANTÍA

Presentación: Caja

2241G (GANCHO) | LONGITUD DE CILINDRO 30X30

SKU	Mecanismo	Medidas (mm) mecanismo			
		A	B	C	D
MX89142	Sin cilindro				
MX86719	Con cilindro T5	174	38	240	25
MX86718	Con cilindro T60				

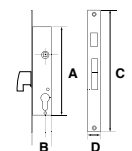

100 AÑOS GARANTÍA

Presentación: Caja

2246G (GANCHO CON RODILLO) LONGITUD DE CILINDRO 30X30					
SKU	Mecanismo	Medidas (mm) mecanismo			
		A	B	C	D
MX89143	Sin Cilindro				
MX86725	Con Cilindro T5	174	38	240	25
MX86722	Con Cilindro T60				



100 AÑOS

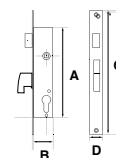

Presentación: Caja

2210C (CERROJO CON PICAPORTE) LONGITUD DE CILINDRO 30X30					
SKU	Mecanismo	Medidas (mm) mecanismo			
		A	B	C	D
MX89135	Sin Cilindro				
MX89160	Con Cilindro T5	174	38	240	25
MX89134	Con Cilindro T60				



100 AÑOS

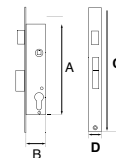

Presentación: Caja

2211C (CERROJO) LONGITUD DE CILINDRO 30X30					
SKU	Mecanismo	Medidas (mm) mecanismo			
		A	B	C	D
MX89159	Sin Cilindro				
MX89136	Con Cilindro T5	174	38	240	25
MX89137	Con Cilindro T60				



100 AÑOS

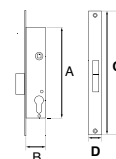

Presentación: Caja

2216C (CERROJO CON RODILLO) LONGITUD DE CILINDRO 30X30					
SKU	Manija	Medidas (mm) mecanismo			
		A	B	C	D
MX89140	Sin Cilindro				
MX89138	Con Cilindro T5	174	38	240	25
MX89139	Con Cilindro T60				



100 AÑOS

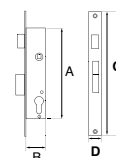

Presentación: Caja

ACCESORIOS

JALADERA LAZIO DOBLE					
SKU	Aplicación	Medidas (mm)			
		A	B	C	ØD
MX85252	Puertas de madera, metal, cristal.	300	19	200	3/4"



100 AÑOS

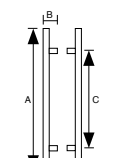

Presentación: Caja

JALADERA SENCILLA			
SKU	Aplicación	Medidas (mm)	
		A	B
MX85253	Puertas de madera, metal, cristal.	325	65



100 AÑOS

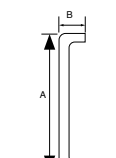

Presentación: Caja

JALADERA DOBLE				
SKU	Aplicación	Medidas (mm)		
		A	B	ØC
MX85254	Puertas de madera, metal, cristal.	325	65	3/4"



100 AÑOS

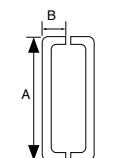

Presentación: Caja

PUSH PLATE				
SKU	Aplicación	Medidas (mm)		Multiplo de venta
		A	B	
MX85256	Puertas de madera, metal.	300	100	10 piezas.
MX85591		400	100	



100 AÑOS

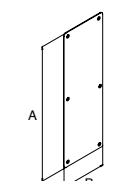

Presentación: Caja

PUSH PLATE CON JALADERA				
SKU	Aplicación	Medidas (mm)		
		A	B	
MX85594	Puertas de madera, metal.	400	100	



100 AÑOS

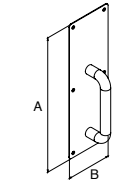

Presentación: Caja

TOPE 1				
SKU	Medidas (mm)		Acabados	Multiplo de venta
	A	B		
MX85257	45	21.5	Cromo Mate	10 piezas.
MX85259			Satín	20 piezas.



100 AÑOS

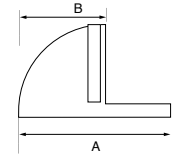

Presentación: Caja

TOPE 2				
SKU	Medidas (mm)		Acabados	Multiplo de venta
	A	ØB		
MX88625	20	25	Satín	15 piezas.



100 AÑOS

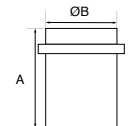

Presentación: Caja

TOPE 3							
SKU	Medidas (mm)					Acabados	Multiplo de venta
	A	ØB	ØC	D	E		
MX85592	18.5	24	30	4	12	Satín	20 piezas.



100 AÑOS

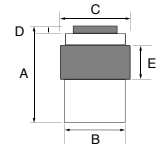

Presentación: Caja

TOPE 4							
SKU	Medidas (mm)					Acabados	Multiplo de venta
	A	ØB	ØC	ØD	E		
MX85593	83.5	50	31	22	22	Satín	20 piezas.



100 AÑOS

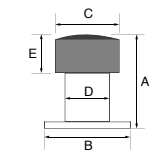

Presentación: Caja

JALADERA RECTÁNGULAR PARA PUERTAS DE MADERA Y ALUMINIO					
SKU	Medidas (mm)			Acabados	Multiplo de venta
	A	B	C		
MX88609	120	40	15	Satín	15 piezas.



100 AÑOS

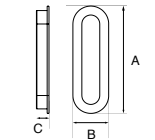

Presentación: Caja

JALADERA OVAL PARA MUEBLES				
SKU	Medidas (mm)		Acabados	Multiplo de venta
	ØA	B		
MX88611	50	15	Satín	20 piezas.
MX88610	65			



100 AÑOS

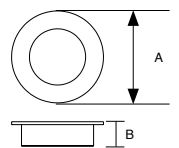

Presentación: Caja

ACCESORIO DE PRIVACIDAD PDL							
SKU	Medidas (mm)					Acabados	Multiplo de venta
	A	B	C	D	E		
MX89957	47	44	70	38	55	Cromo Mate	1 piezas.
MX89958						Negro	



100 AÑOS

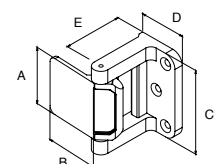

Presentación: Caja



CILINDROS

RANURA MARIPOSA CILINDRO PARA BAÑO			
SKU	Acabado	Medidas (mm)	Función
MX89334	Níquel	30 x 30	Ranura - Mariposa
MX89337	Níquel	35 x 35	Ranura - Mariposa
MX89336	Latón		



GARANTIA 100 AÑOS

Presentación: Caja

CILINDRO T5			
SKU	Acabado	Medidas (mm)	Función
MX86487	Níquel	30 x 10	Llave - Llave
MX86490	Níquel	30 x 30	Llave - Llave
MX86491	Latón		
MX86504	Níquel	35 x 35	Llave - Mariposa
MX86505	Latón		
MX89615	Negro	40 x 40	Llave - Llave
MX86493	Níquel		
MX89379	Latón		
MX89614	Negro	50 x 50	Llave - Llave
MX86507	Níquel		
MX89517	Níquel	50 x 50	Llave - Mariposa
MX86508	Níquel		
MX86499	Níquel		



GARANTIA 100 AÑOS

Presentación: Caja

CILINDRO T60			
SKU	Acabado	Medidas (mm)	Función
MX89518	Níquel	30 x 10	Llave - Llave
MX86512	Níquel	30 x 30	Llave - Llave
MX86511	Latón		
MX86518	Níquel	35 x 35	Llave - Mariposa
MX86519	Latón		
MX89619	Negro	40 x 40	Llave - Llave
MX86509	Níquel		
MX86514	Latón		
MX89618	Negro	50 x 50	Llave - Llave
MX86520	Níquel		
MX89380	Latón	50 x 50	Llave - Mariposa
MX86516	Níquel		
MX89519	Níquel	50 x 50	Llave - Llave



GARANTIA 100 AÑOS

Presentación: Caja

CILINDRO T60 BLÍSTER PACK CON 5 LLAVES			
SKU	Acabado	Medidas (mm)	Función
MX81822	Latón	30 x 30	Llave - Llave
MX81823	Níquel	30 x 30	Llave - Mariposa
MX81826	Latón		
MX81827	Níquel	35 x 35	Llave - Mariposa
MX81828	Latón		
MX81829	Níquel	35 x 35	Llave - Llave
MX81824	Latón		
MX81825	Níquel		



GARANTIA 100 AÑOS

Presentación: Blister

CILINDRO T80

SKU	Acabado	Medidas (mm)	Función
MX89381	Níquel	35 x 35	Llave - Llave
MX89382	Latón		
MX86534	Níquel	50 x 50	Llave - Llave



100 AÑOS

Presentación: Caja

CILINDROS PATENTADOS DE ALTA SEGURIDAD

Características:

- Capacidad de igualamiento y amaestramientos.
- Protecciones que dificultan su apertura con ganzúas.
- Incluye 3 llaves (TD5); 5 llaves (TD60, TX80).

CILINDRO TD5 | CILINDRO PATENTADO CON 5 PERNOS

SKU	Acabado	Medidas (mm)	Función
MX89598	Níquel	30 x 30	Llave - Llave
MX89601			Llave - Mariposa
MX89602	Níquel	35 x 35	Llave - Mariposa



Llave TD5

MTO MAKE TO ORDER
POR PROYECTO

100 AÑOS

Presentación: Caja

CILINDRO TD60 | CILINDRO PATENTADO CON 6 PERNOS + 1 SENSOR

SKU	Acabado	Medidas (mm)	Función
MX89603	Níquel	30 x 10	Llave - Llave
MX89604	Níquel	30 x 30	Llave - Llave
MX89607			Llave - Mariposa
MX89605	Níquel	35 x 35	Llave - Llave
MX89606	Níquel	40 x 40	Llave - Llave



Llave TD60

MTO MAKE TO ORDER
POR PROYECTO

100 AÑOS

Presentación: Caja

CILINDRO TX80 | CILINDRO PATENTADO CON 8 PERNOS + 1 SENSOR

SKU	Acabado	Medidas (mm)	Función
MX86537	Níquel	30 x 30	Llave - Llave
MX86538	Latón		
MX86542	Níquel	40 x 40	Llave - Llave



Llave TX80

100 AÑOS

Presentación: Caja

CILINDRO DE ALTA SEGURIDAD

- Dispone de una leva que puede hacer el cierre mecánicamente o activar un micro externo
- Posibilidad de colocar el cerrojo vertical horizontal
- Ideal para cajas de seguridad así como inmobiliaria institucional

CILINDRO PARA MUEBLE Y VITRINA T60

SKU	Medidas (mm)			Acabados
	ØA	ØB	C	
MX86471	32	22	40	Níquel

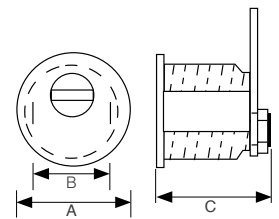

100 AÑOS

Presentación: Caja

CILINDRO DE ALTA SEGURIDAD

- Cilindro redondo regulable
- 6 pernos internos

Cilindro para Mueble y Vitrina T60

SKU	Medidas (mm)			Acabados
	ØA	ØB	C	
MX86517	32	30	23.4	Latón

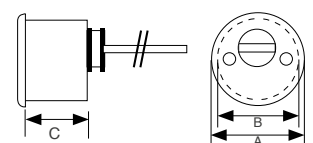

100 AÑOS

Presentación: Caja

LÍNEA MECANISMOS

MECANISMO RB100								
Cerradura de embutir de bulones con picaporte y escudo E300 Sin manija / Lado reversible								
SKU	Cilindro	Longitud cilindro (mm)	Función	Acabado	Medidas (mm) mecanismo			
					A	B	C	D
MX89719	Sin Cilindro	N/A	N/A	Negro	175	85	50	77
MX80069				Níquel				
MX80075	T60	30 x 30	Llave - Llave	Latón	175	85	50	77
MX86656				Níquel				
MX86658	TX80	30 x 30	Llave - Llave	Níquel	175	85	50	77
MX86659				Latón				
MX80081	T5	30 x 30	Llave - Llave	Níquel	175	85	50	77
MX80087				Latón				

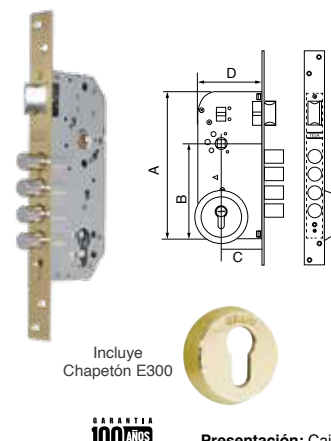

MECANISMO RB101								
Cerradura de embutir auxiliar de bulones con escudo E300 Sin manija / Lado reversible								
SKU	Cilindro	Longitud cilindro (mm)	Función	Acabado	Medidas (mm) mecanismo			
					A	B	C	D
MX80070	Sin Cilindro	N/A	N/A	Níquel	199.5	71	50	49.7
MX80076				Latón				
MX86662	T60	30 x 30	Llave - Llave	Níquel	199.5	71	50	49.7
MX86667				Latón				
MX86664	TX80	30 x 30	Llave - Llave	Níquel	199.5	71	50	49.7
MX80082				Latón				

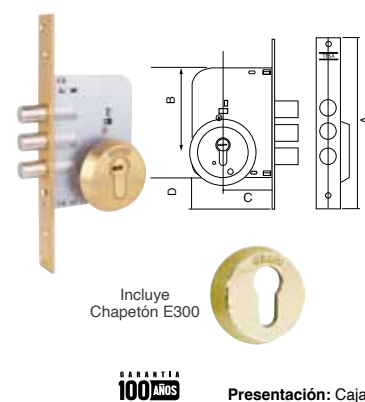

MECANISMO RB200								
Cerradura de embutir de bulones con picaporte escudo E700 Sin manija / Lado reversible								
SKU	Cilindro	Longitud cilindro (mm)	Función	Acabado	Medidas (mm) mecanismo			
					A	B	C	D
MX80071	Sin Cilindro	N/A	N/A	Níquel	175	85	50	77
MX86668				Latón				
MX86673	T60	30 x 30	Llave - Llave	Níquel	175	85	50	77
MX86671				Latón				
MX86675	TX80	30 x 30	Llave - Llave	Níquel	175	85	50	77
MX86832				Latón				
MX80089	T5	30 x 30	Llave - Llave	Latón	175	85	50	77
MX80083				Níquel				

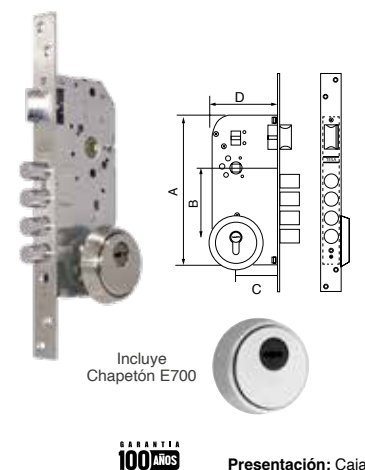

MECANISMO RB201								
Cerradura de embutir auxiliar de bulones con escudo E700 Sin manija / Lado reversible								
SKU	Cilindro	Longitud cilindro (mm)	Función	Acabado	Medidas (mm) mecanismo			
					A	B	C	D
MX86676	T60	30 x 30	Llave - Llave	Latón	199.5	71	50	77
MX86679				Níquel				
MX86678	TX80	30 x 30	Llave - Llave	Latón	199.5	71	50	77
MX86680				Níquel				
MX80090	T5	30 x 30	Llave - Llave	Latón	199.5	71	50	77
MX80084				Níquel				

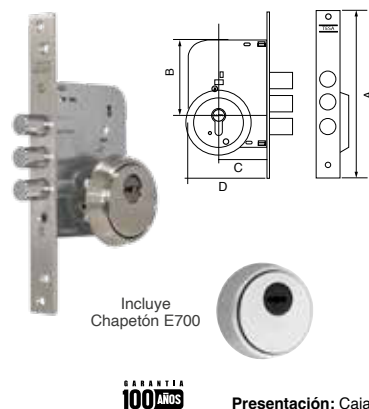

MECANISMO R200

Cerradura de embutir de pasador y gancho antipalanca con picaporte y escudo E700
Sin manija / Lado reversible

SKU	Cilindro	Longitud cilindro (mm)	Función	Acabado	Medidas (mm) mecanismo			
					A	B	C	D
MX80073	Sin Cilindro	N/A	N/A	Níquel	175	85	50	77
MX80079				Latón				
MX86643	T60	30 x 30	Llave - Llave	Latón	175	85	50	77
MX86645				Níquel				
MX86644	TX80	30 x 30	Llave - Llave	Latón	175	85	50	77
MX86647				Níquel				
MX86834	T80	30 x 30	Llave - Llave	Latón	175	85	50	77
MX80085	T5	30 x 30	Llave - Llave	Níquel	175	85	50	77

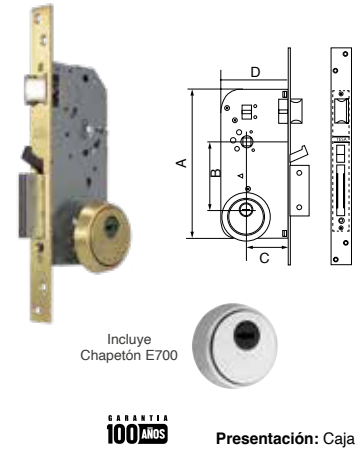

100 AÑOS GARANTÍA

Presentación: Caja

MECANISMO R201

Cerradura de embutir auxiliar de pasador y gancho antipalanca con escudo E700
Sin manija / Lado reversible

SKU	Cilindro	Longitud cilindro (mm)	Función	Acabado	Medidas (mm) mecanismo			
					A	B	C	D
MX80080	Sin Cilindro	N/A	N/A	Latón	104	77	50	199.5
MX80074				Níquel				
MX86650	T60	30 x 30	Llave - Llave	Latón	104	77	50	199.5
MX86653				Níquel				
MX86651	TX80	30 x 30	Llave - Llave	Latón	104	77	50	199.5
MX86655				Níquel				
MX86835	T80	30 x 30	Llave - Llave	Latón	104	77	50	199.5
MX80086	T5	30 x 30	Llave - Llave	Níquel	104	77	50	199.5

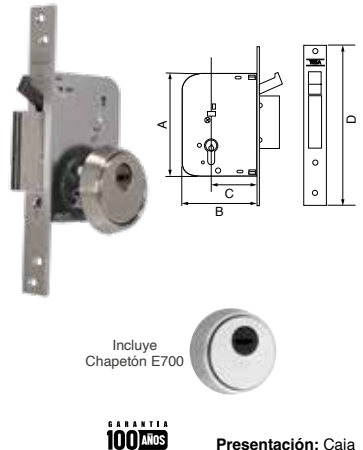

100 AÑOS GARANTÍA

Presentación: Caja

MECANISMO 4030

Cerradura de embutir de pasador con picaporte
Sin manija / Lado reversible

SKU	Cilindro	Longitud cilindro (mm)	Función	Acabado	Medidas (mm) mecanismo			
					A	B	C	D
MX89720	Sin Cilindro	N/A	N/A	Negro	175	85	50	240
MX86604				Latón				
MX86605				Níquel				
MX86592	T60	30 x 30	Llave - Llave	Latón	175	85	50	240
MX86594				Níquel				
MX86602	T5	30 x 30	Llave - Llave	Latón	175	85	50	240
MX86603				Níquel				

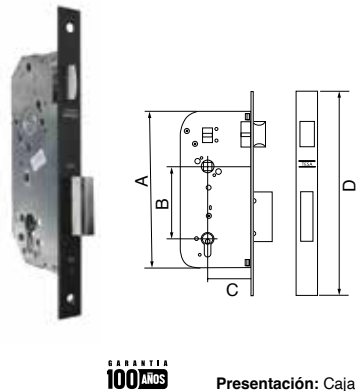

100 AÑOS GARANTÍA

Presentación: Caja

MECANISMO 4031

Cerradura de embutir auxiliar de pasador
Sin manija / Lado reversible

SKU	Cilindro	Longitud cilindro (mm)	Función	Acabado	Medidas (mm) mecanismo			
					A	B	C	D
MX86622	Sin Cilindro	N/A	N/A	Latón	128.5	96	50	162
MX86623				Níquel				
MX86614	T60	30 x 30	Llave - Llave	Níquel	128.5	96	50	162
MX86616				Latón				
MX86615	TX80	30 x 30	Llave - Llave	Latón	128.5	96	50	162
MX86617				Níquel				
MX86627	T5	30 x 30	Llave - Llave	Latón	128.5	96	50	162
MX86628				Níquel				

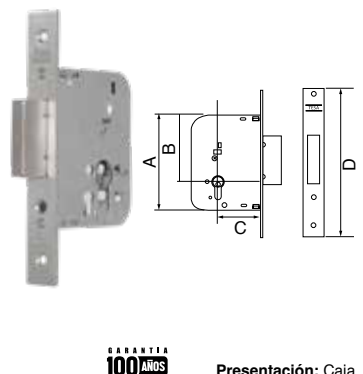

100 AÑOS GARANTÍA

Presentación: Caja

MECANISMO 13458 CAI						
SKU	Tipo de Mecanismo	Acabado	Medidas (mm) mecanismo			
			A	B	C	D
MX89721	13458 CAI	Negro	150	70	50	230
MX86635		Acero Inoxidable				

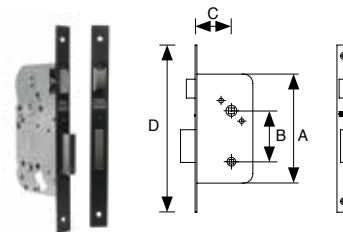

100 AÑOS GARANTÍA

Presentación: Caja

MECANISMO PE70						
SKU	Tipo de Mecanismo	Acabado	Medidas (mm) mecanismo			
			A	B	C	D
MX89722	PE70	Negro	96.5	70	50	165
MX89384		Níquel				

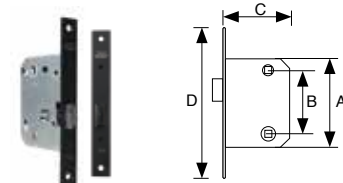

100 AÑOS GARANTÍA

Presentación: Caja

INDICADORES DE PRIVACIDAD						
Compatible con mecanismos 13458 CAI / PE70						
SKU	Diseño	Acabado	Medidas (mm)			
			A	B	C	D
MX89834	Cuadrado	Negro	53	53	8.6	28.3
MX89835		Acero Inoxidable				
MX89836	Redondo	Negro	53	53	9.5	29
MX89837		Acero Inoxidable				

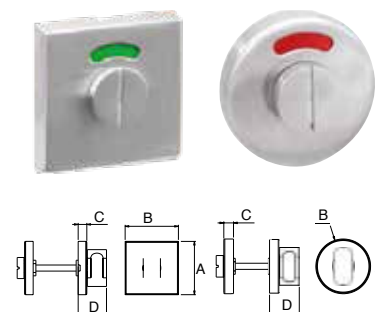

100 AÑOS GARANTÍA

Presentación: Caja

2230 PAL (CERRADURA DE 3 PUNTOS DE PALETA)						
Sin cilindro						
SKU	Características	Medidas (mm) mecanismo				
		A	B	C	D	Backset
MX89235	<p>Ideal para aluminio.</p> <ul style="list-style-type: none"> • Material de fabricación: Cuerpo de acero, frente y contra de aluminio. • Funciones: Cerradura ideal para entradas principales o patio, con puertas de abatir. • Ciclaje: 4000,000 ciclos de apertura garantizados. • Cerojo basculante de barra. 	1493	51	25	1850	25

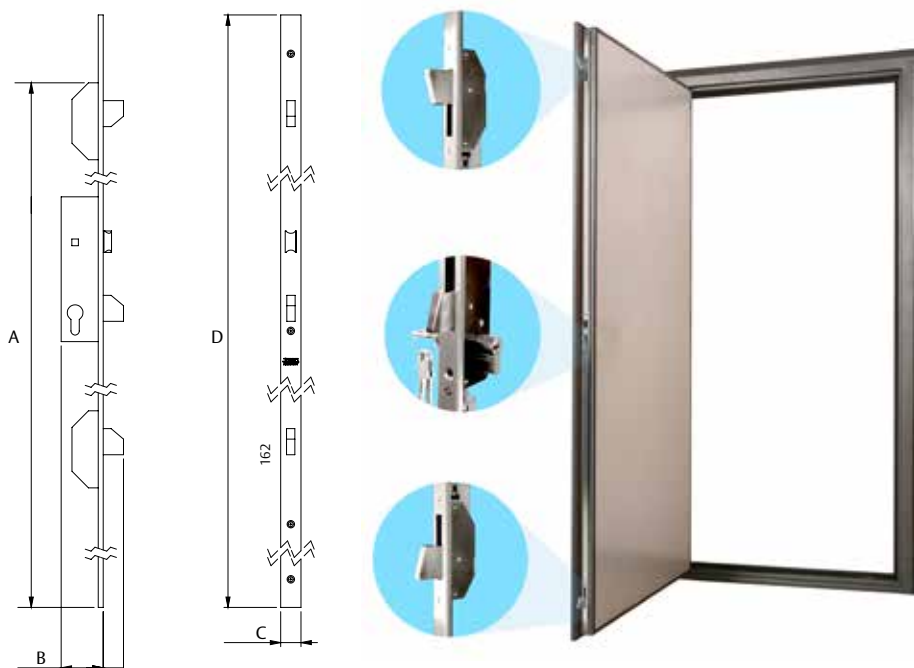

400,000 ciclos

100 AÑOS GARANTÍA

Presentación: Caja

MECANISMO 2230 (CERRADURA DE 3 PUNTOS DE GANCHO Y PALETA)

SKU	Características	Cilindro	Medidas Cilindro (mm)	Medidas (mm) mecanismo				
				A	B	C	D	Backset
MX86748	Ideal para aluminio. · Material de fabricación: Cuerpo de acero, frente y contra de aluminio. · Funciones: Cerradura ideal para entradas principales o patio, con puertas corredizas de abatir. · Ciclaje: 4000,000 ciclos de apertura garantizados. · Cerrojo basculante de barra y gancho.	T5	30 x 30	1653	33	25	1860	25
MX86749		T60						

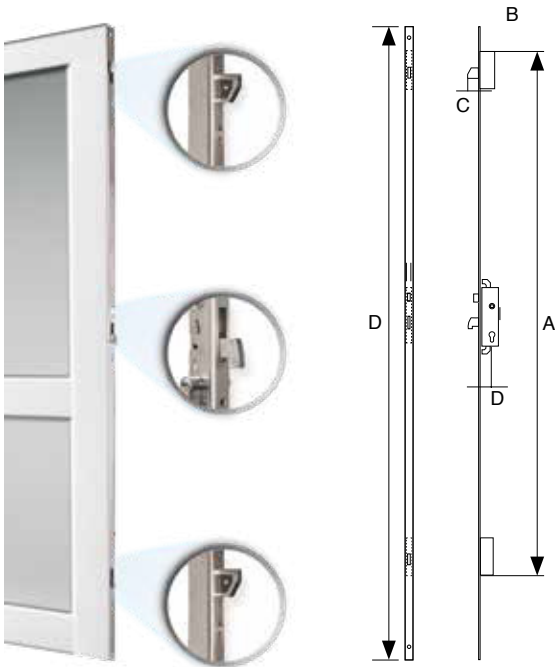

400,000 ciclos

100 AÑOS GARANTÍA

Presentación: Caja

MECANISMO TLB3

Cerradura de embutir con 3 puntos de cierre frontales con picaporte y escudo E700

SKU	Tipo	Lado	Mecanismo	Cilindro	Función	Medidas Cilindro (mm)	Acabado	Medidas (mm) mecanismo			
								A	B	C	D
MX86854				Sin Cilindro	N/A	N/A					
MX86637	Sin manija	Reversible	TLB3	T60	Llave - Llave	30 x 30	Níquel	1721	25	120	2042
MX86639				TX80							

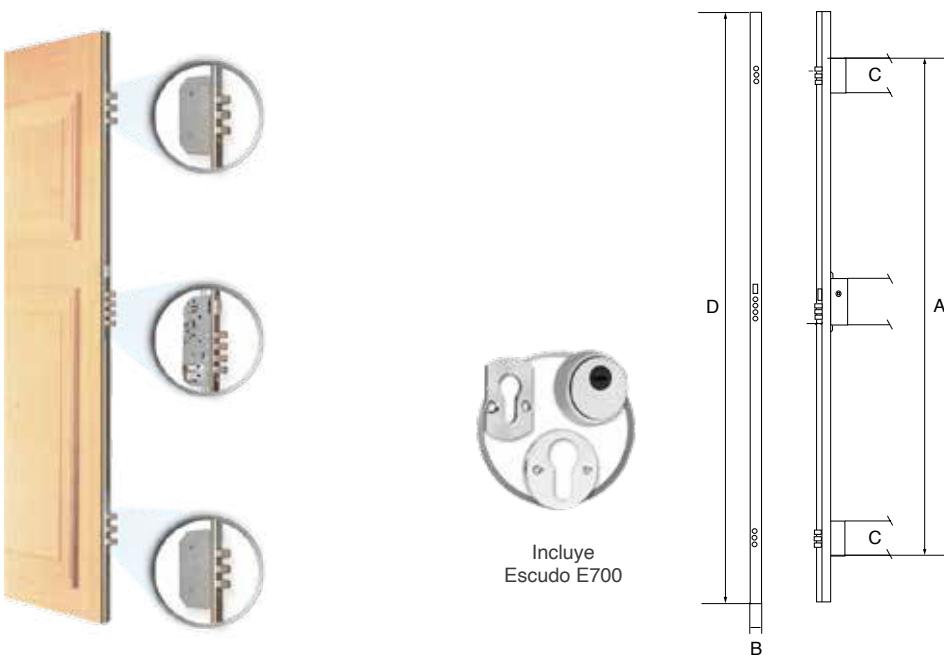

400,000 ciclos

100 AÑOS GARANTÍA

Presentación: Caja

TLB5 RB201 | 5 PUNTOS DE CIERRE

ALTA SEGURIDAD

SKU	Características	Medidas (mm) mecanismo				
		A	B	C	D	Backset
MX89630	<ul style="list-style-type: none"> • Material de fabricación: Mecanismos de acero inoxidable. • Cerraduras de embutir con 5 diferentes puntos de cierre: 3 cierres frontales, 1 punto de cierre superior, 1 punto de cierre inferior. • Funciones: Entrada principal (para puertas de 2 metros de altura.) • Cerraduras para puertas de madera. • Compatible con cilindros Tesa y Mul-T-lock. • Incluye escudo E700 protegido. • No incluye cilindro. 	1065	83	50	22	50



Incluye Escudo E700

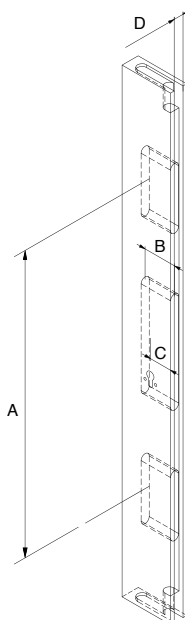

Nota:
No hacer perforación salvo que considere colocar manijas.



Presentación: Caja

COLECCIÓN ARMONIK

Armonik

COLECCIÓN

Para consulta de más configuraciones,
favor de consultar código QR:



ELORIA

Armonik COLECCIÓN	Herraje	Función	Cilindro
		RB100 Entrada Principal 	T60 Entrada 
		4030 Recámara/ Baño 	BAÑO Ranura/Mariposa 
		13458 CAI Baño 	
		PE70 Baño 	

SKU	Tipo	Lado	Mecanismo	Cilindro	Medidas Cilindro (mm)	Función	Acabado	Empaque
MX83261	Manija - Manija	Reversible	RB100	T60	35 x 35	Llave - Llave	Cromo Satín	Visual
MX83262							Negro	
MX83260	Manija - Manija	Reversible	RB100	T60	30 x 30	Llave - Llave	Cromo Satín	Visual
MX83367	Manija - Manija	Reversible	4030	T60	35 x 35	Llave - Llave	Negro	Visual
MX83365							Cromo Satín	
MX83364	Manija - Manija	Reversible	4030	T60	30 x 30	Llave-Llave	Cromo Satín	Visual
MX83366							Negro	
MX83394	Manija - Manija	Reversible	13458 CAI	Sin Cilindro	N/A	Indicador de Privacidad	Cromo Satín	Visual
MX83395							Negro	
MX83386	Manija - Manija	Reversible	X7108	Sin Cilindro	N/A	Indicador de Privacidad	Níquel Satín	Visual
MX83387	Manija - Manija	Reversible	PE70	Sin Cilindro	N/A	Indicador de Privacidad	Negro	Visual

100 AÑOS

Acabado: Acero inoxidable

Los productos presentados en este catálogo, pueden ser modificados, derivados de nuestros procesos de innovación y mejora continua. Todos nuestros productos cuentan con garantía. Las presentaciones de venta de nuestros productos (caja, blíster, master, corrugado, etc.) pueden cambiar sin previo aviso. Acotaciones en milímetros, se recomienda solicitar ficha técnica y verificar físicamente previo a realizar instalación y perforación.

LAIA		Herraje	Función	Cilindro
			RB100 Entrada Principal 	T60 Entrada 
			4030 Recámara/ Baño 	
			13458 CAI Baño 	
		PE70 Baño		

SKU	Tipo	Lado	Mecanismo	Cilindro	Medidas Cilindro (mm)	Función	Acabado	Empaque
MX83258	Manija - Manija	Reversible	RB100	T60	35 x 35	Llave - Llave	Cromo Satín	Visual
MX83259							Negro	
MX83257	Manija - Manija	Reversible	RB100	T60	30 x 30	Llave - Llave	Cromo Satín	Visual
MX83363	Manija - Manija	Reversible	4030	T60	35 x 35	Llave - Llave	Negro	Visual
MX83361							Cromo Satín	
MX83360	Manija - Manija	Reversible	4030	T60	30 x 30	Llave-Llave	Cromo Satín	Visual Visual
MX83362							Negro	
MX83392	Manija - Manija	Reversible	13458 CAI	Sin Cilindro	N/A	Indicador de Privacidad	Cromo Satín	Visual
MX83393							Negro	
MX83384	Manija - Manija	Reversible	PE70	Sin Cilindro	N/A	Indicador de Privacidad	Níquel Satín	Visual
MX83385							Negro	

100 AÑOS

Acabado: Acero inoxidable

Los productos presentados en este catálogo, pueden ser modificados, derivados de nuestros procesos de innovación y mejora continua. Todos nuestros productos cuentan con garantía. Las presentaciones de venta de nuestros productos (caja, blister, master, corrugado, etc.) pueden cambiar sin previo aviso. Acotaciones en milímetros, se recomienda solicitar ficha técnica y verificar físicamente previo a realizar instalación y perforación.

LANDA

Armonik
COLECCIÓN

Herraje	Función	Cilindro
	RB100 Entrada Principal	
	4030 Recámara/ Baño	T60 Entrada  
	13458 CAI Baño	BAÑO Ranura/Mariposa  
	PE70 Baño	

SKU	Tipo	Lado	Mecanismo	Cilindro	Medidas Cilindro (mm)	Función	Acabado	Empaque
MX83264	Manija - Manija	Reversible	RB100	T60	35 x 35	Llave - Llave	Cromo Satín	Visual
MX83265							Negro	
MX83263	Manija - Manija	Reversible	RB100	T60	30 x 30	Llave - Llave	Cromo Satín	Visual
MX83371	Manija - Manija	Reversible	4030	T60	35 x 35	Llave - Llave	Negro	Visual
MX83369							Llave - Mariposa	
MX83368	Manija - Manija	Reversible	4030	T60	30 x 30	Llave-Llave	Cromo Satín	Visual
MX83370							Llave - Mariposa	
MX83396	Manija - Manija	Reversible	13458 CAI	Sin Cilindro	N/A	Indicador de Privacidad	Cromo Satín	Visual
MX83397							Negro	
MX83388	Manija - Manija	Reversible	PE70	Sin Cilindro	N/A	Indicador de Privacidad	Cromo Satín	Visual
MX83389							Negro	



Acabado: Acero inoxidable

Los productos presentados en este catálogo, pueden ser modificados, derivados de nuestros procesos de innovación y mejora continua. Todos nuestros productos cuentan con garantía. Las presentaciones de venta de nuestros productos (caja, blister, master, corrugado, etc.) pueden cambiar sin previo aviso. Acotaciones en milímetros, se recomienda solicitar ficha técnica y verificar físicamente previo a realizar instalación y perforación.

LOREA		Herraje	Función	Cilindro
			RB100 Entrada Principal 	T60 Entrada 
			4030 Recámara/ Baño 	BAÑO Ranura/Mariposa 
			13458 CAI Baño 	
			PE70 Baño 	









SKU	Tipo	Lado	Mecanismo	Cilindro	Medidas Cilindro (mm)	Función	Acabado	Empaque
MX83350	Manija - Manija	Reversible	RB100	T60	35 x 35	Llave - Llave	Cromo Satín	Visual
MX83351							Negro	
MX83349	Manija - Manija	Reversible	RB100	T60	30 x 30	Llave - Llave	Cromo Satín	Visual
MX83379	Manija - Manija	Reversible	4030	T60	35 x 35	Llave - Llave	Negro	Visual
MX83377						Llave - Mariposa	Cromo Satín	
MX83376	Manija - Manija	Reversible	4030	T60	30 x 30	Llave-Llave	Cromo Satín	Visual
MX83378						Llave - Mariposa	Negro	
MX83382	Manija - Manija	Reversible	13458 CAI	Sin Cilindro	N/A	Indicador de Privacidad	Cromo Satín	Visual
MX83383							Negro	
MX83380	Manija - Manija	Reversible	PE70	Sin Cilindro	N/A	Indicador de Privacidad	Cromo Satín	Visual
MX83381							Negro	

100 AÑOS

Acabado: Acero inoxidable

LOREA

Armonik
COLECCIÓN

Herraje	Función	Cilindro
	RB100 Entrada Principal	
	4030 Recámara/ Baño	 T60 Entrada 
	13458 CAI Baño	 BAÑO Ranura/Mariposa 
	PE70 Baño	

SKU	Tipo	Lado	Mecanismo	Cilindro	Medidas Cilindro (mm)	Función	Acabado	Empaque
MX83267	Manija - Manija	Reversible	RB100	T60	35 x 35	Llave - Llave	Cromo Satín	Visual
MX83268							Negro	
MX83266	Manija - Manija	Reversible	RB100	T60	30 x 30	Llave - Llave	Cromo Satín	Visual
MX83375	Manija - Manija	Reversible	4030	T60	35 x 35	Llave - Llave	Negro	Visual
MX83373						Llave - Mariposa	Cromo Satín	
MX83372	Manija - Manija	Reversible	4030	T60	30 x 30	Llave-Llave	Cromo Satín	Visual
MX83374						Llave - Mariposa	Negro	
MX83398	Manija - Manija	Reversible	13458 CAI	Sin Cilindro	N/A	Indicador de Privacidad	Cromo Satín	Visual
MX83399							Negro	
MX83390	Manija - Manija	Reversible	PE70	Sin Cilindro	N/A	Indicador de Privacidad	Cromo Satín	Visual
MX83391							Negro	

100 AÑOS

Acabado: Acero inoxidable







COLECCIÓN ELEGANCE

COLECCIÓN
ELEGANCE

Para consulta de más configuraciones,
favor de consultar código QR:



BARCELONA PLACA LARGA

ELEGANCE COLECCIÓN		Herraje	Función	Cilindro
	TIPO: Jaladera / Manija		RB100 Entrada Principal	T60 Entrada 
	TIPO: Manija / Manija		4030 Recámara/Baño	T5 Recámara  BAÑO Ranura/Mariposa 

SKU	Tipo	Lado	Mecanismo	Cilindro	Medidas Cilindro (mm)	Función	Acabado	Empaque
MX85612	Manija - Jaladera	Derecha	RB100	T60	30 x 30	Llave - Llave	Latón Antiguo	Visual
MX85613		Izquierda					Latón Antiguo	
MX87312		Níquel Satín						
MX82304	Manija - Jaladera	Derecha	RB100	T60	35X35	Llave - Llave	Níquel Satín	Visual
MX80413		Izquierda					Níquel Satín	
MX87304	Manija - Manija	Reversible	RB100	T60	30X30	Llave - Llave	Latón Antiguo	Caja
MX88280				T5			Níquel Satín	
MX88250	Manija - Manija	Reversible	RB100	T5	35X35	Llave - Llave	Níquel Satín	Caja
MX83432	Manija - Manija	Reversible	4030	T5	35X35	Llave - Llave	Níquel Satín	Visual
MX84069	Manija - Manija	Reversible	RB100	T60	35X35	Llave - Llave	Níquel Satín	Caja
MX88804							Latón Antiguo	









Acabado: Acero inoxidable

Los productos presentados en este catálogo, pueden ser modificados, derivados de nuestros procesos de innovación y mejora continua. Todos nuestros productos cuentan con garantía. Las presentaciones de venta de nuestros productos (caja, blister, master, corrugado, etc.) pueden cambiar sin previo aviso. Acotaciones en milímetros, se recomienda solicitar ficha técnica y verificar físicamente previo a realizar instalación y perforación.

BARROCO PLACA LARGA

COLECCIÓN
ELEGANCE

Herraje	Función	Cilindro
<p>TIPO: Jaladera / Manija</p> 	<p>RB100 Entrada Principal</p> 	<p>T60 Entrada</p>  <p>T5 Recámara</p>  <p>BAÑO Ranura/Mariposa</p> 
	<p>4030 Recámara/Baño</p> 	







SKU	Tipo	Lado	Mecanismo	Cilindro	Medidas Cilindro (mm)	Función	Acabado	Empaque
MX83630	Manija - Jaladera	Izquierda	RB100	T60	35X35	Llave - Llave	Latón Antiguo	Caja
MX88591								Caja
MX83654								
MX87805						Llave - Mariposa	Latón Pulido	Visual
MX83648		Izquierda					Latón Antiguo	
MX87234	Manija - Jaladera	Derecha	RB100	T60	30X30	Llave - Llave		Visual
MX87435		Izquierda						Latón Pulido
MX88585		Derecha						Latón Antiguo
MX87679	Manija - Jaladera	Derecha	4030	T60	30X30	Llave - Llave	Latón Antiguo	Visual
MX87680		Izquierda						



Acabado: Acero inoxidable

LIDO PLACA LARGA

COLECCIÓN
ELEGANCE

Herraje	Función	Cilindro
<p>TIPO: Jaladera / Manija</p> 	<p>RB100 Entrada Principal</p>  <p>4030 Recámara/Baño</p> 	<p>T60 Entrada</p>  <p>T5 Recámara</p>  <p>BAÑO Ranura/Mariposa</p> 

SKU	Tipo	Lado	Mecanismo	Cilindro	Medidas Cilindro (mm)	Función	Acabado	Empaque
MX87827	Manija - Jaladera	Izquierda	RB100	T60	30 x 30	Llave - Llave	Oro Níquel	Caja
MX87370		Derecha						Visual
MX87349		Izquierda			35 x35			Visual
MX86266	Manija - Jaladera	Derecha	4030	T60	30 x 30	Llave - Llave	Oro Níquel	Visual
MX86267		Izquierda						



Acabado: Acero inoxidable

SEVILLA PLACA LARGA

COLECCIÓN
ELEGANCE



Herraje

TIPO: Jaladera / Manija



TIPO: Manija / Manija



Función

RB100
Entrada Principal



4030
Recámara/Baño



Cilindro

T60
Entrada



T5
Recámara



BAÑO
Ranura/Mariposa



SKU	Tipo	Lado	Mecanismo	Cilindro	Medidas Cilindro (mm)	Función	Acabado	Empaque
MX80414	Manija - Jaladera	Izquierda	RB100	T60	35X35	Llave - Llave	Níquel Satín	Visual
MX80936		Derecha						
MX82305		Derecha						Caja
MX84230		Izquierda						
MX85621	Manija - Jaladera	Derecha	RB100	T60	30X30	Llave - Llave	Cromo Mate	Visual
MX85622		Izquierda						
MX85627		Derecha					Níquel Satín	
MX85628		Izquierda						
MX84070	Manija- Manija	Reversible	RB100	T60	35X35	Llave - Llave	Níquel Satín	Visual
MX85615	Manija- Manija	Reversible	RB100	T60	30X30	Llave - Llave	Cromo Mate	Visual
MX85617							Latón Pulido	
MX85620							Níquel Satín	



Acabado: Acero inoxidable

JEREZ PLACA LARGA

COLECCIÓN
ELEGANCE



Herraje	Función	Cilindro
<p>TIPO: Jaladera / Manija</p>	<p>RB100 Entrada Principal</p>	<p>T60 Entrada</p>
<p>TIPO: Manija / Manija</p>	<p>4030 Recámara/Baño</p>	<p>T5 Recámara</p> <p>BAÑO Ranura/Mariposa</p>

SKU	Tipo	Lado	Mecanismo	Cilindro	Medidas Cilindro (mm)	Función	Acabado	Empaque		
MX80411	Manija - Jaladera	Izquierda	RB100	T60	35X35	Llave - Llave	Niquel Satín	Visual		
MX80933		Derecha								
MX85580	Manija - Jaladera	Derecha	RB100	T60	30X30	Llave - Llave	Latón Antiguo	Cromo Mate		
MX85581		Izquierda								
MX85582		Derecha								
MX85583		Izquierda								
MX85586		Derecha								
MX85587		Izquierda								
MX84002	Manija - Jaladera	Derecha	4030	T5	35X35	Llave - Llave	Latón Antiguo	Caja		
MX88268	Manija - Manija	Reversible	RB100	T60	35X35	Llave - Llave	Latón Antiguo	Niquel Satín		
MX88837										
MX88153								Llave - Mariposa	Cromo Mate	Visual
MX84067								Llave - Llave	Niquel Satín	
MX85576	Manija - Manija	Reversible	RB100	T60	30X30	Llave - Llave	Latón Antiguo	Cromo Mate		
MX85577									Visual	
MX85579									Niquel Satín	
MX88258									Caja	



Acabado: Acero inoxidable

GRECIA PLACA LARGA

COLECCIÓN
ELEGANCE

Herraje

TIPO: Manija / Jaladera



Función

RB100
Entrada Principal



4030
Recámara/Baño



Cilindro

T60
Entrada



T5
Recámara



BAÑO
Ranura/Mariposa



SKU	Tipo	Lado	Mecanismo	Cilindro	Medidas Cilindro (mm)	Función	Acabado	Empaque
MX87242	Manija - Jaladera	Derecha	RB100	T60	35 x 35	Llave - Llave	Latón Antiguo	Visual
MX87266							Latón Pulido	Caja
MX88593							Latón Antiguo	
MX88587	Manija - Jaladera	Derecha	RB100	T60	30 x 30	Llave - Llave	Latón Antiguo	Caja
MX83632	Manija - Jaladera	Izquierda	RB100	T60	35 x 35	Llave - Llave	Latón Antiguo	Caja
MX83656							Latón Antiguo	Visual
MX83680							Latón Pulido	Caja



Acabado: Acero inoxidable

Los productos presentados en este catálogo, pueden ser modificados, derivados de nuestros procesos de innovación y mejora continua. Todos nuestros productos cuentan con garantía. Las presentaciones de venta de nuestros productos (caja, blíster, master, corrugado, etc.) pueden cambiar sin previo aviso. Aclaraciones en milímetros, se recomienda solicitar ficha técnica y verificar físicamente previo a realizar instalación y perforación.

HERMES PLACA LARGA

COLECCIÓN
ELEGANCE







Herraje	Función	Cilindro
<p>TIPO: Jaladera / Manija</p>	<p>RB100 Entrada Principal</p>	<p>T60 Entrada</p> <p>ALTA SEGURIDAD</p>
<p>TIPO: Manija / Manija</p>	<p>4030 Recámara/Baño</p>	<p>T5 Recámara</p> <p>BAÑO Ranura/Mariposa</p>

SKU	Tipo	Lado	Mecanismo	Cilindro	Medidas Cilindro (mm)	Función	Acabado	Empaque
MX80410	Manija - Jaladera	Izquierda	RB100	T60	35 x 35	Llave - Llave	Níquel Satín	Visual
MX80932		Derecha						Caja
MX82301	Manija - Jaladera	Derecha	RB100	T60	30 x 30	Llave - Llave	Latón Antiguo	Cromo Mate
MX85568		Izquierda						Níquel Satín
MX85569		Derecha						Visual
MX85570		Izquierda						Níquel Satín
MX85571		Derecha						Visual
MX85574		Izquierda						Níquel Satín
MX85575		Derecha						Visual
MX85575		Izquierda						Níquel Satín
MX88267	Manija- Manija	Reversible	RB100	T60	35 x 35	Llave - Llave	Níquel Satín	Caja
MX88836							Latón Antiguo	Visual
MX84066							Níquel Satín	Visual
MX85567	Manija- Manija	Reversible	RB100	T60	30 x 30	Llave - Llave	Níquel Satín	Visual
MX83484	Manija- Manija	Reversible	4030	T5	35 x 35	Llave - Mariposa	Níquel Satín	Visual





100 AÑOS

Acabado: Acero inoxidable





ATENAS PLACA LARGA

			<p>Herraje</p> <p>TIPO: Manija / Jaladera</p> 		<p>Función</p> <p>Mec. 4030 Recámara/Baño</p> 		<p>Cilindro</p> <p>T5 Entrada</p>  <p>GARANTÍA 100 AÑOS</p>	
SKU	Tipo	Lado	Mecanismo	Cilindro	Medidas Cilindro (mm)	Función	Acabado	Empaque
MX82199	Manija - Jaladera	Derecha	4030	T5	35 x 35	Llave - Llave	Latón Antiguo	Visual





SUECIA PLACA LARGA

			<p>Herraje</p> <p>TIPO: Manija / Jaladera</p> 		<p>Función</p> <p>Mec. 4030 Recámara/Baño</p> 		<p>Cilindro</p> <p>T60 Entrada</p>  <p>GARANTÍA 100 AÑOS</p>	
SKU	Tipo	Lado	Mecanismo	Cilindro	Medidas Cilindro (mm)	Función	Acabado	Empaque
MX80960	Manija - Jaladera	Izquierda	4030	T60	30 x 30	Llave - Llave	Níquel Satín	Caja

DANUBIO PLACA LARGA

			<p>Herraje</p> <p>TIPO: Manija / Jaladera</p> 		<p>Función</p> <p>Mec. RB100 Entrada</p> 		<p>Cilindro</p> <p>T60 Entrada</p>  <p>GARANTÍA 100 AÑOS</p>	
SKU	Tipo	Lado	Mecanismo	Cilindro	Medidas Cilindro (mm)	Función	Acabado	Empaque
MX82106	Manija - Jaladera	Izquierda	RB100	T60	30 x 30	Llave - Llave	Níquel Satín	Caja
MX82137		Derecha						
MX82139								

KIRA PLACA LARGA

			<p>Herraje</p> <p>TIPO: Manija / Jaladera</p> 		<p>Función</p> <p>Mec. RB100 Entrada</p> 		<p>Cilindro</p> <p>T60 Entrada</p>  <p>GARANTÍA 100 AÑOS</p>	
SKU	Tipo	Lado	Mecanismo	Cilindro	Medidas Cilindro (mm)	Función	Acabado	Empaque
MX82303	Manija - Jaladera	Derecha	RB100	T60	35 x 35	Llave - Llave	Níquel Satín	Caja

Los productos presentados en este catálogo, pueden ser modificados, derivados de nuestros procesos de innovación y mejora continua. Todos nuestros productos cuentan con garantía. Las presentaciones de venta de nuestros productos (caja, blister, master, corrugado, etc.) pueden cambiar sin previo aviso. Acotaciones en milímetros, se recomienda solicitar ficha técnica y verificar físicamente previo a realizar instalación y perforación.

COLECCIÓN DESIGN

LAZIO PLACA LARGA

 	 <p>Herraje</p> <p>Doble Roseta</p>		<p>Función</p> <p>RB100 Entrada Principal</p> <p>4030 Recámara/ Baño</p>		<p>Cilindro</p> <p>T60 Entrada</p> 	
	 <p>Placa Larga</p>		<p>13458 CAI Baño</p>		<p>T5 Recámara</p> 	
	 <p>Placa Cuadrada</p>		<p>PE70 Baño</p>			

SKU	Diseño	Tipo	Lado	Mecanismo	Cilindro	Función	Medidas Cilindro (mm)	Empaque
MX85019								Caja
MX85020	Doble Roseta	Manija - Manija	Reversible	RB100	T60	LL	35X35	Visual
MX85023						LM		Caja
MX85024	Doble Roseta	Manija - Manija	Reversible	RB100	T60	LL	30X30	Caja
MX82458					T5			
MX82474	Doble Roseta	Manija - Manija	Reversible	RB100	T5	LL	35X35	Caja
MX85008	Doble Roseta	Manija - Manija	Reversible	4030	T60	LL	30X30	Caja
MX85030						LM		Visual
MX85038	Doble Roseta	Manija - Manija	Reversible	4030	T5	LL	35X35	Caja
MX85039								Visual
MX85042	Doble Roseta	Manija - Manija	Reversible	4030	T5	LM	35X35	Caja
MX85029						LM	30X30	Caja
MX85001	Doble Roseta	Manija - Manija	Reversible	13458CAI	Sin Cilindro	N/A	N/A	Caja
MX82362	Doble Roseta	Manija - Manija	Reversible	PE70	Sin Cilindro	N/A	N/A	Caja
MX82774	Placa Cuadrada	Manija - Manija	Reversible	RB100	T60	LL	35X35	Visual
MX82662	Placa Larga	Manija - Manija	Reversible	RB100	T60	LL	30X30	Caja
MX85218								Visual
MX82672						LL		Caja
MX85217	Placa Larga	Manija - Manija	Reversible	RB100	T60	LL	35X35	Visual
MX85219						LM		
MX82572	Placa Larga	Manija - Manija	Reversible	4030	T5	LL	35X35	Caja
MX87105	Placa Larga	Manija - Jaladera	Izquierda	RB100	T60	LL	30X30	Caja
MX87066			Derecha					
MX83576	Placa Larga	Manija - Jaladera	Izquierda	RB100	T60	LL	35X35	Visual
MX88387			Derecha					
MX82370	Baño	Manija - Manija	Reversible	PE70	Sin Cilindro	N/A	N/A	Visual
MX85044	Paso	Manija - Manija	Reversible	3500	Sin Cilindro	N/A	N/A	Visual



Acabado: Acero inoxidable

Los productos presentados en este catálogo, pueden ser modificados, derivados de nuestros procesos de innovación y mejora continua. Todos nuestros productos cuentan con garantía. Las presentaciones de venta de nuestros productos (caja, blister, master, corrugado, etc.) pueden cambiar sin previo aviso. Acotaciones en milímetros, se recomienda solicitar ficha técnica y verificar físicamente previo a realizar instalación y perforación.

design
COLECCIÓN

Para consulta de más configuraciones,
favor de consultar código QR:



VARESE PLACA LARGA

design COLECCIÓN	Herraje	Función	Cilindro
	<p>Doble Roseta</p>	<p>RB100 Entrada Principal</p> <p>4030 Recámara/ Baño</p>	<p>T60 Entrada</p> <p>T5 Recámara</p>
	<p>Placa Larga</p>	<p>13458 CAI Baño</p>	
	<p>Placa Cuadrada</p>	<p>PE70 Baño</p>	

SKU	Diseño	Tipo	Lado	Mecanismo	Cilindro	Función	Medidas Cilindro (mm)	Empaque
MX85148	Doble Roseta	Manija - Manija	Reversible	13458CAI	Sin Cilindro	N/A	N/A	Caja
MX85160						LL		Caja
MX85161	Doble Roseta	Manija - Manija	Reversible	RB100	T60	LM	35X35	Visual
MX85167						LL		Caja
MX85163	Doble Roseta	Manija - Manija	Reversible	RB100	T60	LM	30X30	Caja
MX85168						LL		
MX85157	Doble Roseta	Manija - Manija	Reversible	4030	T60	LL	30X30	Caja
MX85169	Doble Roseta	Manija - Manija	Reversible	4030	T5	LL	30X30	Caja
MX85174						LL		
MX85176						LL		Caja
MX85177	Doble Roseta	Manija - Manija	Reversible	4030	T5	LM	35X35	Visual
MX85178						LL		Caja
MX85232						LL		Visual
MX85234	Placa Larga	Manija - Manija	Reversible	RB100	T60	LM	30X30	Caja
MX82663						LL		Caja
MX85233	Placa Larga	Manija-Manija	Reversible	RB100	T60	LL	35X35	Visual



Acabado: Acero inoxidable

Los productos presentados en este catálogo, pueden ser modificados, derivados de nuestros procesos de innovación y mejora continua. Todos nuestros productos cuentan con garantía. Las presentaciones de venta de nuestros productos (caja, blister, master, corrugado, etc.) pueden cambiar sin previo aviso. Acootaciones en milímetros, se recomienda solicitar ficha técnica y verificar físicamente previo a realizar instalación y perforación.

VECTOR PLACA LARGA

	Herraje	Función	Cilindro
	<p>Doble Roseta</p>	<p>RB100 Entrada Principal</p> <p>4030 Recámara/ Baño</p>	<p>T60 Entrada</p>
	<p>Placa Larga</p>	<p>13458 CAI Baño</p>	<p>T5 Recámara</p>
	<p>Placa Cuadrada</p>	<p>PE70 Baño</p>	

SKU	Diseño	Tipo	Lado	Mecanismo	Cilindro	Función	Medidas Cilindro (mm)	Empaque
MX85196							35X35	Visual
MX85197	Doble Roseta	Manija - Manija	Reversible	RB100	T60	LL	30X30	Caja
MX85199							35X35	
MX82468						LM	30X30	
MX82476	Doble Roseta	Manija - Manija	Reversible	RB100	T5	LL	35X35	Caja
MX82484						LM		
MX85204							30X30	Caja
MX85205						LM	35X35	
MX85206	Doble Roseta	Manija - Manija	Reversible	4030	T5		30X30	Visual
MX85208						LL	35X35	
MX85210						LM		
MX85211						LL	30X30	Caja
MX82364	Doble Roseta	Manija - Manija	Reversible	PE70	Sin Cilindro	N/A	N/A	Caja
MX85183	Doble Roseta	Manija - Manija	Reversible	13458CAI	Sin Cilindro	N/A	N/A	Caja
MX85214	Doble Roseta	Manija - Manija	Reversible	3500	Sin Cilindro	N/A	N/A	Caja
MX82776	Placa Cuadrada	Manija - Manija	Reversible	RB100	T60	LL	35X35	Visual
MX82664						LL		
MX82669						LM	30X30	Caja
MX82674						LL	35X35	
MX85236	Placa Larga	Manija - Manija	Reversible	RB100	T60	LM		
MX85238							30X30	Visual
MX85239						LL	35X35	
MX83577	Placa Larga	Manija - Jaladera	Izquierda	RB100	T60	LL	35X35	Visual
MX87067							30X30	Caja
MX88388	Placa Larga	Manija - Jaladera	Derecha	RB100	T60	LL	35X35	Visual

NOVARA DOBLE ROSETA

design
COLECCIÓN

Herraje	Función	Cilindro
	RB100 Entrada Principal	T60 Entrada
	4030 Recámara/ Baño	
	13458 CAI Baño	T5 Recámara
	PE70 Baño	

SKU	Diseño	Tipo	Lado	Mecanismo	Cilindro	Función	Medidas Cilindro (mm)	Empaque
MX82556	Doble Roseta	Manija - Manija	Reversible	RB100	T60	LM	35X35	Visual
MX82551						LL		Visual
MX82499						30X30	Caja	
MX82489							Visual	
MX82473	Doble Roseta	Manija - Manija	Reversible	RB100	T5	LL	35X35	Caja
MX82457						30X30	Visual	
MX82427	Doble Roseta	Manija - Manija	Reversible	4030	T5	LL	35X35	Visual
MX82392						LM		Visual
MX82377						LL	30X30	Caja
MX82382						LM		Visual
MX89672	Doble Roseta	Manija - Manija	Reversible	4030	RM	RM	35X35	Caja
MX82356	Doble Roseta	Manija - Manija	Reversible	13458CAI	Sin Cilindro	N/A	N/A	Visual
MX82351								Caja
MX82361	Doble Roseta	Manija-Manija	Reversible	PE70	Sin Cilindro	N/A	N/A	Caja









Acabado: Acero inoxidable

Los productos presentados en este catálogo, pueden ser modificados, derivados de nuestros procesos de innovación y mejora continua. Todos nuestros productos cuentan con garantía. Las presentaciones de venta de nuestros productos (caja, blister, master, corrugado, etc.) pueden cambiar sin previo aviso. Acotaciones en milímetros, se recomienda solicitar ficha técnica y verificar físicamente previo a realizar instalación y perforación.

GÉNOVA DOBLE ROSETA

design
COLECCIÓN

Herraje	Función	Cilindro
	RB100 Entrada Principal	T60 Entrada 
	4030 Recámara/ Baño	
	13458 CAI Baño	T5 Recámara 
	PE70 Baño	

SKU	Diseño	Tipo	Lado	Mecanismo	Cilindro	Función	Medidas Cilindro (mm)	Empaque
MX82354	Doble Roseta	Manija - Manija	Reversible	13458CAI	Sin Cilindro	N/A	N/A	Caja
MX82349				3500				
MX82380	Doble Roseta	Manija - Manija	Reversible	4030	T5	LL	30X30	Caja
MX82390							35X35	
MX82395						LM		
MX82479	Doble Roseta	Manija - Manija	Reversible	RB100	T5	LL	35X35	Caja
MX82531							35X35	Visual
MX82492	Doble Roseta	Manija - Manija	Reversible	RB100	T60	LL	30X30	Caja
MX82554							35X35	Visual



Acabado: Acero inoxidable

BRESCIA DOBLE ROSETA

design
COLECCIÓN

Herraje	Función	Cilindro
	RB100 Entrada Principal	T60 Entrada
	4030 Recámara/ Baño	
	13458 CAI Baño	T5 Recámara
	PE70 Baño	

SKU	Diseño	Tipo	Lado	Mecanismo	Cilindro	Función	Medidas Cilindro (mm)	Empaque
MX82472	Doble Roseta	Manija - Manija	Reversible	RB100	T5	LL	35X35	Caja
MX82456						LM	30X30	
MX82488	Doble Roseta	Manija - Manija	Reversible	RB100	T60	LL	30X30	Caja
MX82391	Doble Roseta	Manija - Manija	Reversible	4030	T5	LL	35X35	Caja
MX82386						LM	30X30	
MX82376						LL	30X30	



Acabado: Acero inoxidable

MANIJA DENIA					
Incluye bocallave					
SKU	Diseño	Medidas (mm) manija			Acabados
		A	B	C	
MX89639	Doble Roseta	54	129	55	Acero Inoxidable
MX89646					Negro

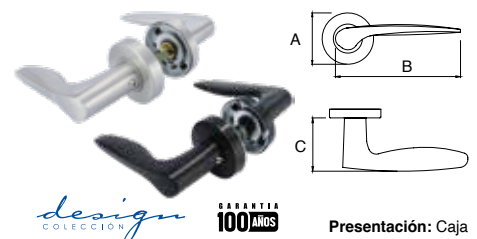

MANIJA CANTABRIA					
Incluye bocallave					
SKU	Diseño	Medidas (mm) manija			Acabados
		ØA	B	C	
MX89573	Doble Roseta	52	136	55	Acero Inoxidable



MANIJA ALCÁNTARA					
Incluye bocallave					
SKU	Diseño	Medidas (mm) manija			Acabados
		A	B	C	
MX89637	Doble Roseta	54	131	56	Acero Inoxidable

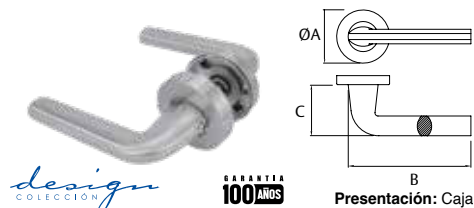

MANIJA ALICANTE					
Incluye bocallave					
SKU	Diseño	Medidas (mm) manija			Acabados
		A	B	C	
MX89640	Doble Roseta	54	114.6	60	Acero Inoxidable



MANIJA ANDALUCIA					
Incluye bocallave					
SKU	Diseño	Medidas (mm) manija			Acabados
		A	B	C	
MX89638	Doble Roseta	54	127	56	Acero Inoxidable
MX89645					Negro

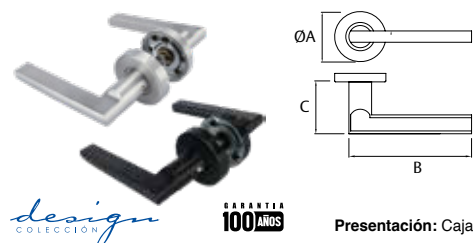

MANIJA CÁDIZ					
Incluye bocallave					
SKU	Diseño	Medidas (mm) manija			Acabados
		A	B	C	
MX89641	Doble Roseta	54	126	59	Acero Inoxidable

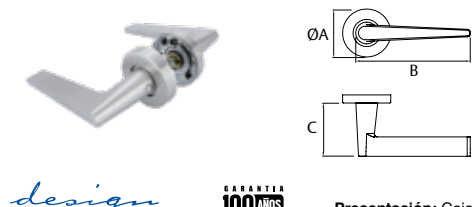

MANIJA LUGO					
Incluye bocallave					
SKU	Diseño	Medidas (mm) manija			Acabados
		A	B	C	
MX89642	Doble Roseta	54	120	70.5	Acero Inoxidable

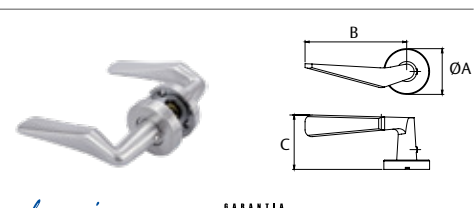

MANIJA PAMPLONA					
Incluye bocallave					
SKU	Diseño	Medidas (mm) manija			Acabados
		A	B	C	
MX89643	Doble Roseta	54	121	38	Acero Inoxidable
MX89959					Negro

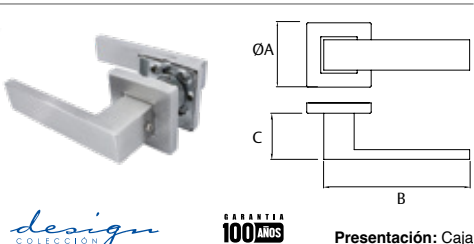

MANIJA CARTAGENA					
Incluye bocallave					
SKU	Diseño	Medidas (mm) manija			Acabados
		A	B	C	
MX89644	Doble Roseta	54	130	55	Acero Inoxidable



Los productos presentados en este catálogo, pueden ser modificados, derivados de nuestros procesos de innovación y mejora continua. Todos nuestros productos cuentan con garantía. Las presentaciones de venta de nuestros productos (caja, blister, master, corrugado, etc.) pueden cambiar sin previo aviso. Acotaciones en milímetros, se recomienda solicitar ficha técnica y verificar físicamente previo a realizar instalación y perforación.

COLECCIÓN ACCESS



Para consulta de más configuraciones, favor de consultar código QR:



MANIJA SENA

Incluye bocallave

SKU	Diseño	Mecanismo	Cilindro	Función	Medidas Cilindro (mm)	Acabado	Medidas (mm) manija		
							A	B	C
MX89570	Juego de manijas								
MX89654	Doble Roseta	RB100	T60	Llave - Llave	35 x35	Acero Inoxidable	52	148	55

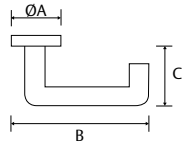

GARANTÍA 100 AÑOS

Presentación: Caja

MANIJA BURGOS

Incluye bocallave

SKU	Diseño	Mecanismo	Cilindro	Función	Medidas Cilindro (mm)	Acabado	Medidas (mm) manija		
							A	B	C
MX89572	Juego de manijas								
MX89647	Doble Roseta	RB100	T60	Llave - Llave	35 x35	Acero Inoxidable	52	148	55
MX89652		PE70	N/A	Baño	N/A				

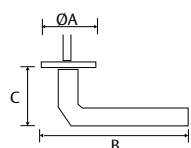

GARANTÍA 100 AÑOS

Presentación: Caja

MANIJA IBIZA

Juego de manijas / Incluye bocallave

SKU	Diseño	Medidas (mm) manija			Acabados
		A	B	C	
MX89635	Doble Roseta	54	131	56	Negro

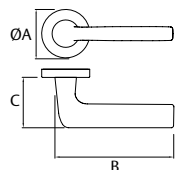

GARANTÍA 100 AÑOS

Presentación: Caja

MANIJA MALLORCA

Juego de manijas / Incluye bocallave

SKU	Diseño	Medidas (mm) manija			Acabados
		A	B	C	
MX89636	Doble Roseta	54	135	54	Acero Inoxidable

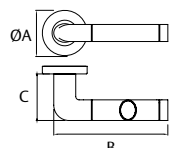

GARANTÍA 100 AÑOS

Presentación: Caja

Los productos presentados en este catálogo, pueden ser modificados, derivados de nuestros procesos de innovación y mejora continua. Todos nuestros productos cuentan con garantía. Las presentaciones de venta de nuestros productos (caja, blister, master, corrugado, etc.) pueden cambiar sin previo aviso. Aclaraciones en milímetros, se recomienda solicitar ficha técnica y verificar físicamente previo a realizar instalación y perforación.

¡Arma tu cerradura Tesa en 3 sencillos pasos!



PASO 1 Elige la manija que más te guste

			
Denia	Lugo	Ibiza	Sena

PASO 2 Selecciona el tipo de mecanismo que activará tu cerradura

<p>Entrada Principal</p>  <p>Mecanismo RB100</p>	<p>Recámara / Entrada</p>  <p>Mecanismo 4030</p>	<p>Mecanismo de baño con picaporte y cerrojo</p>  <p>Mecanismo 13458 CAI</p>	<p>Mecanismo de baño con picaporte</p>  <p>Mecanismo PE70</p>
---	---	---	--

PASO 3 ¿Qué seguridad necesitas?

<p>ALTA SEGURIDAD</p>  <p>Cilindro T60</p>  <p>Llave de puntos (Alta seguridad)</p>	<p>SEGURIDAD BÁSICA</p>  <p>Cilindro T5</p>  <p>Llave Dentada</p>
<p>BAÑO</p>  	

LÍNEA COMERCIAL E INSTITUCIONAL

BARRA TAMPA 1 PUNTO CON ALARMA

SKU	Medidas (mm)	Acabados
	Longitud	
MX4822	1040	Acero inoxidable



Certificaciones PANIC Presentación: Caja

BARRA TAMPA 1 PUNTO

SKU	Medidas (mm)	Acabados
	Longitud	
MX4715	1040	Acero inoxidable
MX4699	940	
MX4700	840	
MX4701	740	
MX4716	1040	Plata
MX4702	940	
MX4703	840	
MX4704	740	



Certificaciones PANIC Presentación: Caja

BARRA TAMPA 1 PUNTO (PÁNICO)

Función Dogging / Sistema de barra central que desactiva el seguro antipánico para convertir en función de paso

SKU	Medidas (mm)	Acabados
	Longitud	
MX4719	1040	Plata
MX4711	940	
MX4712	840	
MX4713	740	

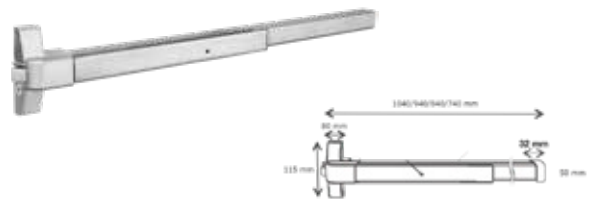

Certificaciones Presentación: Caja

BARRA TAMPA 2 PUNTOS

Aplicable a puertas cortafuego / Ideal para puertas dobles / Fácil instalación

SKU	Medidas (mm)	Acabados
	Longitud	
MX4717	1040	Acero inoxidable
MX4705	940	
MX4706	840	
MX4718	1040	Plata
MX4708	940	
MX4709	840	
MX4710	740	



Certificaciones Presentación: Caja

BARRA UNIVERSO 1 PUNTO

SKU	Medidas (mm)	Acabados
	Longitud	
MX4691	900	Plata



puerta principal puerta de metal puerta de madera Presentación: Caja

BARRA UNIVERSO 2 PUNTOS

SKU	Medidas (mm)	Acabados
	Longitud	
MX4690	900	Niquel Satín



puerta principal puerta de metal puerta de madera Presentación: Caja



100 AÑOS GARANTIA

PLACA JALADERA (BARRA TAMP)	
Sin cilindro	
SKU	Acabado
MX4692	Satín

Presentación: Caja



100 AÑOS GARANTIA

PLACA MODULAR LAGUNA (BARRA TAMP)	
SKU	Acabado
MX4695	Satín

Presentación: Caja



100 AÑOS GARANTIA

CILINDRO RIM (BARRA TAMP)	
SKU	Acabado
MX4693	Satín

Presentación: Caja



100 AÑOS GARANTIA

MANIJA MODULAR EIFEL (BARRA TAMP)	
SKU	Acabado
MX4694	Satín

Presentación: Caja



100 AÑOS GARANTIA

MANIJA MODULAR ORIÓN (BARRA UNIVERSO)	
SKU	Acabado
MX4696	Satín

Presentación: Caja



100 AÑOS GARANTIA

EXTENSIÓN FALLEBA (BARRA TAMP Y UNIVERSO)	
SKU	Acabado
MX4722	Satín

Presentación: Caja

CIERRAPUERTA 2003			
Peso máximo de la puerta: 65 kg / Tráfico Medio / Brazos mecánicos retráctiles / Ancho de puerta: 1000 mm			
SKU	Acabado	Fuerza	Ciclos de apertura
MX87575	Plata	3	500,000

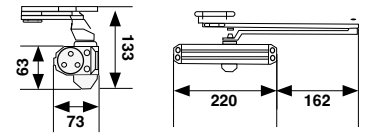

Certificaciones



Presentación: Caja

CIERRAPUERTA 2000			
Hold Open (puerta fija) / Peso máximo de la puerta: 80 kg / Tráfico Medio			
SKU	Acabado	Fuerza	Ciclos de apertura
MX86806	Plata	Ajustable 2, 3, 4	500,000
MX83416	Negro	Ajustable 2, 3, 4	500,000

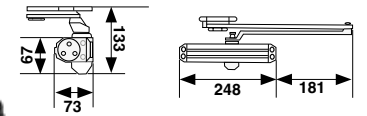

Certificaciones



Presentación: Caja

CIERRAPUERTAS 1604			
SKU	Acabado	Fuerza	Ciclos de apertura
Back Check (freno Hidráulico) / Brazos mecánicos retráctiles con posibilidad de ajustar los grados de apertura requeridos (90-180°) / Ancho de puerta: 800-1500 mm / Peso máximo de la puerta: 150 kg / Tráfico alto / Ciclos de apertura: 2 millones.			
MX84888	Plata	Ajustable 1-6	2,000,000
MX83415	Negro	Ajustable 1-6	2,000,000
Hold Open / Brazos mecánicos retráctiles con posibilidad de ajustar los grados de apertura requeridos (90-180°) / Ancho de puerta: 800-1500 mm / Peso máximo de la puerta: 150 kg / Tráfico alto / Ciclos de apertura: 2 millones.			
MX84887	Plata	Ajustable 1-6	2,000,000
MX83414	Negro	Ajustable 1-6	2,000,000

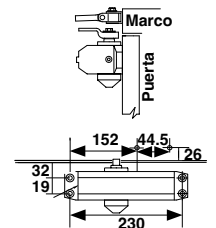

Certificaciones



Presentación: Caja

CIERRAPUERTAS 8501			
Peso máximo de la puerta: 150 kg / Tráfico Alto / Cubierta para mejorar apariencia en la instalación / Ancho de puerta: 900-1500 mm / Ciclos de apertura: 2 millones.			
SKU	Acabado	Fuerza	Ciclos de apertura
MX84885	Plata	Ajustable 2-6	2,000,000
Hold Open (Puerta fija)			
MX84884	Plata	Ajustable 2-6	2,000,000
MX83413	Negro	Ajustable 2-6	2,000,000

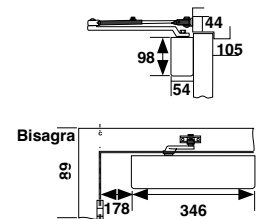

Certificaciones



Presentación: Caja

CIERRAPUERTA 7500			
Back Check (Freno Hidráulico) / Peso máximo de la puerta: 150 kg / Tráfico Alto / Brazos mecánicos retráctiles con posibilidad de ajustar los grados de apertura requeridos (90-180°) / Bracket adaptador / Cubierta para cuerpo de cerraduras / Ancho de puerta: 1000 mm / Ciclos de apertura: 2 millones.			
SKU	Acabado	Fuerza	Ciclos de apertura
MX84883	Plata	Ajustable 2-6	2,000,000

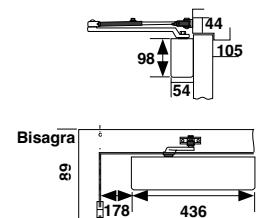

Certificaciones



Presentación: Caja

CIERRAPUERTA 1003			
Peso máximo de la puerta: 65 kg / Tráfico Bajo / Cierres de embutir / Ancho de puerta: 1000 mm / Ciclos de apertura: 500, 000.			
SKU	Acabado	Fuerza	Ciclos de apertura
MX88401	Plata	3	500,000
MX83412	Negro	3	500,000

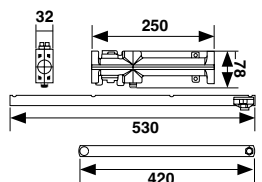

Certificaciones



Presentación: Caja

Funciones y Especificaciones

¿Cómo elegir correctamente tu cerradura?

Realiza estas preguntas y resolverás las dudas que tengas para adquirir correctamente la cerradura que mejor satisfaga tu necesidad.

1 ¿Qué puerta quieres cerrar?

(La seguridad que requieres para ello)

Uso de la puerta y qué deseas resguardar:

¿Puerta interior, exterior?

¿Material de la puerta?

¿Tienes hijos pequeños?

¿Hogar, comercio, oficina, escuela, hotel, hospital, etc.?

2 ¿Qué diseño te gustaría?

(Combina con tu estilo y tu decoración)

Forma y tipo de la cerradura:

Perilla - Manija - Cerrojo

3 ¿Como identificar si tu cerradura es derecha o izquierda?

Para saber si su cerradura es derecha o izquierda, colóquese en el exterior, si las bisagras están del lado derecho la cerradura es derecha y si están del lado izquierdo, la cerradura es izquierda.

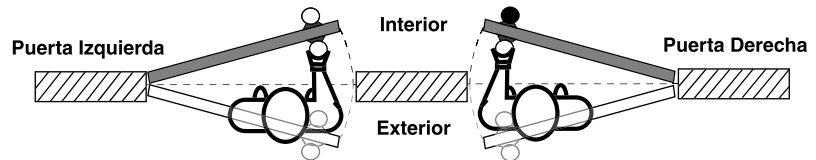

CERTIFICADOR Y/O NORMAS

CILÍNDRICO 3500	DESCRIPCIÓN
	<p>ANSI establece normas de seguridad y calidad de productos relacionados con la seguridad de bienes o personas.</p> <p>Establece pruebas de desempeño como son ciclaje, torsión, operación, impacto y ensamble. Evalúa materiales, procesos, durabilidad y tolerancias.</p>
	<p>ADA = "American with Disabilities Act"</p> <p>Esta norma americana regula el accionamiento y funcionalidad de productos y accesorios destinados a ser usados por personas con capacidades diferentes facilitando su accesibilidad y convivencia en su entorno. Todas las manijas de TESA de la Línea U cumplen con esta Norma.</p>
	<p>Es un certificado que emite Underwriters Laboratories Inc. a los productos que por su naturaleza puedan salvaguardar la integridad física de los usuarios.</p> <p>TESA cumple (en algunos modelos), con las normas contra fuego de UL en el pestillo ya que en él se centra la posibilidad de accionar la cerradura para salir de emergencia en algún incendio.</p> <p>El pestillo está fabricado con latón sinterizado llamado así por los diferentes procesos realizados al metal antes de darle forma. No se funde al intenso calor.</p>

Características de Manijas

1	Certificaciones	ANSI A.156.2 cerraduras normadas y probadas de acuerdo a los parámetros establecidos
2	Grado 3	Garantizado mínimo 200,000 ciclos (aperturas)
3	Grado 2	Garantizado mínimo 400,000 ciclos (aperturas) en tubulares
4	Grado 1	Garantizado mínimo 1 millón ciclos (aperturas) en cilíndricas
5	Cilindros	T5 y T60
6	Tipo de llaves	Dentada de latón niquelado (T5). De puntos de latón niquelado (T60)
7	Adaptaciones	Posibilidad de amaestramiento, igualamiento y adaptación a cilindro maestro de obra
8	Abatimiento	Reversible para puertas derechas o izquierdas
9	Picaporte	Longitud de 60 mm de línea y disponible a 70 mm sobre pedido
10	Mecanismo	Cilíndrico y cilíndrico 3500 reforzado
12	Nivel de seguridad	Básica en T5 y Alta seguridad en T60

CILÍNDRICO 3500	CILÍNDRICO	DESCRIPCIÓN	DIAGRAMA
(Toledo, Barcelona y Jerez) PASO	(Eifel y Pisa) PASO	Ambas manijas siempre libres, las cuales al girar retraen el pestillo	
BAÑO o PRIVACIDAD	BAÑO o PRIVACIDAD	Al oprimir el botón de la manija interior, se fija la manija exterior. En caso de emergencia, para abrir bastará con introducir o girar en la manija exterior un desarmador o similar	
RECÁMARA	---	Al girar cualquiera de las dos manijas se retrae el pestillo. Al oprimir el botón de la manija interior, se fija la manija exterior. Al girar la manija interior o la llave, gira el botón para abrir	
---	USOS MULTIPLES	Al girar cualquiera de las dos manijas se retrae el pestillo. Al oprimir el botón de la manija interior, se fija la manija exterior. Al girar la manija interior o la llave, gira el botón automáticamente. Manija interior siempre libre	
ENTRADA PRINCIPAL	ENTRADA PRINCIPAL	Sólo se puede abrir desde el exterior con la llave. La manija interior siempre está libre para salida rápida	
DUMMY	DUMMY	Manija sin mecanismo, sólo decorativa	
AULA	AULA	Desde afuera con la llave puede cerrar o bloquear la manija, por dentro esta siempre libre la manija	
---	LLAVE - LLAVE	Al girar la manija exterior siempre está en posición de cerrado. La cerradura únicamente puede abrirse con la llave del exterior	

Entrada Principal
Aula - Usos Múltiples
Llave -Llave

Baño

Paso
Dummy

Esquema

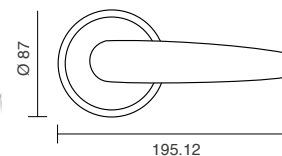

Presentación: Caja

MANIJAS PISA AC									
SKU	Función	Diseño	UL	Cilindro	Medidas Backset (mm)	Lado	Acabado	Grado	Empaque
MX89914	Entrada Principal	Pisa	UL	T5	70 mm	Reversible	Cromo Mate	Grado 2	Caja
MX89916	Aula			T5					
MX89915	Usos Múltiples			T5					
MX89919	Llave-Llave			T5					
MX89911	Paso	Pisa	UL	Sin Cilindro	70 mm	Reversible	Cromo Mate	Grado 2	Caja
MX89912	Baño			Sin Cilindro					
MX81743	Usos Múltiples	Pisa	UL	MTL600	70 mm	Reversible	Cromo Mate	Grado 2	Caja
MX81742	Entrada Principa								

Entrada Principal
Aula - Usos Múltiples
Llave -Llave

Baño

Paso
Dummy

Entrada Principal
Usos Múltiples

Esquema

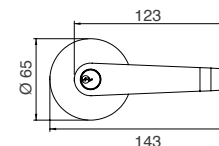

Certificado / Norma



Presentación: Caja

MANIJAS EIFEL AC									
MANIJA T5 / Manija Cilíndrica institucional / Grado 2 en Ciclaje / Pestillo de 70 mm UL / 3 Llaves									
SKU	Función	Diseño	UL	Cilindro	Medidas Backset (mm)	Lado	Acabado	Grado	Empaque
MX89904	Entrada Principal	Eifel	UL	T5	70 mm	Reversible	Cromo Mate	Grado 2	Caja
MX89906	Aula			T5					
MX89905	Usos Múltiples			T5					
MX89909	Llave-Llave			T5					
MX89901	Paso	Eifel	UL	-	70 mm	Reversible	Cromo Mate	Grado 2	Caja
MX89902	Baño								
MANIJA T5 / ALTA SEGURIDAD / Manija Cilíndrica institucional / Grado 2 en Ciclaje / Pestillo de 70 mm UL / 3 Llaves									
SKU	Función	Diseño	UL	Cilindro	Medidas Backset (mm)	Lado	Acabado	Grado	Empaque
MX89922	Entrada Principal	Eifel	UL	T60	70 mm	Reversible	Cromo Mate	Grado 2	Caja
MX89923	Usos Múltiples								
MX81741	Entrada Principal	Eifel	UL	MTL600	70 mm	Reversible	Cromo Mate	Grado 2	Caja
M81740	Usos Múltiples								

Entrada Principal
Aula - Usos Múltiples
Llave -Llave

Baño

Paso
Dummy

Esquema

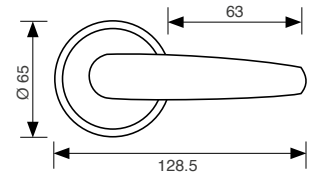

Certificado / Norma



Presentación: Caja

MANIJAS TOLEDO

Incluye bocallave

SKU	Función	Diseño	UL	Cilindro	Medidas Backset (mm)	Lado	Acabado	Grado	Empaque
MX87850	Entrada Principal	Toledo	UL	T5	60 mm	Reversible	Cromo Mate	Grado 2	Caja
MX87086					70 mm				
MX87849	Recámara	Toledo	UL	T5	60 mm	Reversible	Cromo Mate	Grado 2	Caja
MX87055					70 mm				
MX86574	Aula	Toledo	UL	-	60 mm	Reversible	Cromo Mate	Grado 2	Caja
MX87848	Baño				70 mm				
MX87054	Paso	Toledo	UL	-	60 mm	Reversible	Cromo Mate	Grado 2	Caja
MX86315					70 mm				
MX87053	Dummy	Toledo	NO	-	60 mm	Reversible	Cromo Mate	Grado 2	Caja
MX86114	Baño				70 mm				
MX86111									

Entrada Principal
Recámara

Baño

Esquema

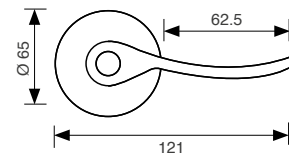

Certificado / Norma



Presentación: Caja

MANIJAS BARCELONA

MANIJA T5 / Manija Cilíndrica institucional / Grado 1 en Ciclaje / Pestillo de 70 mm / 3 Llaves

SKU	Función	Diseño	Cilindro	Medidas Backset (mm)	Lado	Acabado	Grado	Empaque
MX85902	Entrada Principal	Barcelona	T5	60 mm	Derecha	Cromo Mate	Grado 2	Caja
MX85903					Izquierda			
MX87691					Derecha	Níquel Satinado		
MX87692					Izquierda			
MX85911	Recámara	Barcelona	T5	60 mm	Reversible	Cromo Mate	Grado 2	Caja
MX85915						Latón Antiguo		
MX85924						Níquel Satinado		
MX85881	Baño	Barcelona	Sin Cilindro	60 mm	Reversible	Cromo Mate	Grado 2	Caja
MX85883						Latón Antiguo		
MX85888						Níquel Satinado		

Los productos presentados en este catálogo, pueden ser modificados, derivados de nuestros procesos de innovación y mejora continua.

Todos nuestros productos cuentan con garantía. Las presentaciones de venta de nuestros productos (caja, blister, master, corrugado, etc.) pueden cambiar sin previo aviso.

Acotaciones en milímetros, se recomienda solicitar ficha técnica y verificar físicamente previo a realizar instalación y perforación.

Entrada Principal
Recámara



Baño



Esquema

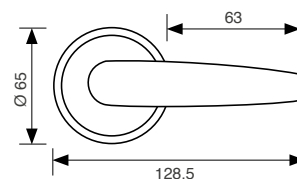

Certificado / Norma Presentación: Caja

MANIJAS JEREZ									
GRADO 2									
SKU	Función	Diseño	UL	Cilindro	Medidas Backset (mm)	Lado	Acabado	Grado	Empaque
MX87871	Entrada Principal	Jerez	NO	T5	60 mm	Reversible	Cromo Mate	Grado 2	Caja
MX86035							Níquel Satinado		
MX86042	Recámara	Jerez	NO	T5	60 mm	Reversible	Cromo Mate	Grado 2	Caja
MX86047							Níquel Satinado		
MX86015							Latón Antiguo		
MX86013	Baño	Jerez	NO	Sin Cilindro	60 mm	Reversible	Cromo Mate	Grado 2	Caja
MX87707							Níquel Satinado		
MX87872	Entrada Principal			T5					
MX86363	Recámara	Jerez	UL	T5	60 mm	Reversible	Cromo Mate	Grado 2	Caja
MX87203	Paso			Sin Cilindro					
GRADO 3									
SKU	Función	Diseño	UL	Cilindro	Medidas Backset (mm)	Lado	Acabado	Grado	Empaque
MX86055	Recámara	Jerez	NO	T5	60 mm	Reversible	Cromo Mate	Grado 3	Caja
MX86057							Níquel Satinado		
MX86026	Baño			Sin Cilindro			Cromo Mate		
MX86028	Baño			Sin Cilindro			Níquel Satinado		

**PARA MÁS INFORMACIÓN
VISITA NUESTRO
SITIO WEB**

www.tesa.com.mx



LÍNEA
HEAVY DUTY

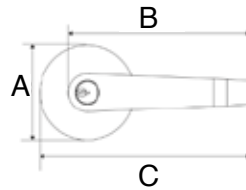

LÍNEA
HEAVY DUTY

Certificado / Norma



100 AÑOS

Presentación: Visual

¡NUEVO!

MANIJA NAVIS

Mecanismo reforzado 3500, recomendado para tráfico bajo, medio y comercial. Para puerta de metal y madera de 13/8" (35mm) – 13/4" (45mm) de espesor.

SKU	Función	Diseño	Mecanismo	Lado	Medida Backset (mm)	Acabado	Medidas (mm) manija		
							A	B	C
MX89952	Paso	Navis	3500	Reversible	60	Níquel Satín	65	124	130
MX89953	Baño	Navis	3500	Reversible	60	Níquel Satín	65	124	130

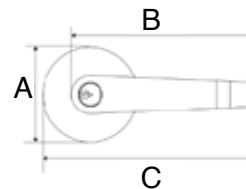

LÍNEA
HEAVY DUTY



100 AÑOS

Presentación: Visual

¡NUEVO!

MANIJA MARINA

Mecanismo reforzado 3500, recomendado para tráfico bajo, medio y comercial. Para puerta de metal y madera de 13/8" (35mm) – 13/4" (45mm) de espesor.

SKU	Función	Diseño	Mecanismo	Cilindro	Lado	Medida Backset (mm)	Acabado	Medidas (mm) manija		
								A	B	C
MX89890	Baño	Marina	3500	Sin Cilindro	Reversible	60	Níquel Satín	65	124	144
MX89891							Negro			
MX89892	Entrada Principal / Recámara	Marina	3500	T5	Reversible	60	Níquel Satín	65	124	144
MX89893							Negro			

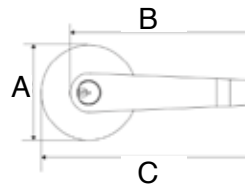

LÍNEA
HEAVY DUTY



100 AÑOS

Presentación: Visual

¡NUEVO!

MANIJA PACIFIC BEACH

Mecanismo reforzado 3500, recomendado para tráfico bajo, medio y comercial. Para puerta de metal y madera de 13/8" (35mm) – 13/4" (45mm) de espesor.

SKU	Función	Diseño	Mecanismo	Cilindro	Lado	Medida Backset (mm)	Acabado	Medidas (mm) manija		
								A	B	C
MX89896	Baño	Pacific Beach	3500	Sin Cilindro	Reversible	60	Níquel Satín	65	130	151
MX89897							Negro			
MX89898	Entrada rincipal / Recámara	Pacific Beach	3500	T5	Reversible	60	Níquel Satín	65	130	151
MX89899							Negro			

Los productos presentados en este catálogo, pueden ser modificados, derivados de nuestros procesos de innovación y mejora continua. Todos nuestros productos cuentan con garantía. Las presentaciones de venta de nuestros productos (caja, blister, master, corrugado, etc.) pueden cambiar sin previo aviso. Acotaciones en milímetros, se recomienda solicitar ficha técnica y verificar físicamente previo a realizar instalación y perforación.

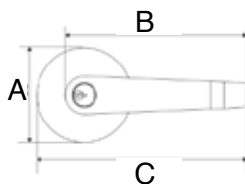

LÍNEA HEAVY DUTY



100 AÑOS

Presentación: Visual

¡NUEVO!

MANIJA VALDOSTA

Mecanismo reforzado 3500, recomendado para tráfico bajo, medio y comercial. Para puerta de metal y madera de 13/8" (35mm) – 13/4" (45mm) de espesor.

SKU	Función	Diseño	Mecanismo	Cilindro	Lado	Medida Backset (mm)	Acabado	Medidas (mm) manija		
								A	B	C
MX89942	Baño	Valdosta	3500	Sin Cilindro	Reversible	60	Níquel Satín	65	117	137
MX89943							Negro			
MX89944	Entrada Principal / Recámara	Valdosta	3500	T5	Reversible	60	Níquel Satín	65	117	137
MX89945							Negro			

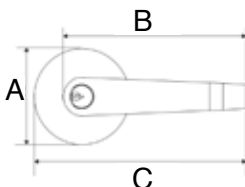

LÍNEA HEAVY DUTY



100 AÑOS

Presentación: Visual

¡NUEVO!

MANIJA VIRGO

Mecanismo reforzado 3500, recomendado para tráfico bajo, medio y comercial. Para puerta de metal y madera de 13/8" (35mm) – 13/4" (45mm) de espesor.



SKU	Función	Diseño	Mecanismo	Cilindro	Lado	Medida Backset (mm)	Acabado	Medidas (mm) manija		
								A	B	C
MX89948	Baño	Virgo	3500	Sin Cilindro	Reversible	60	Níquel Satín	65	120	140
MX89949							Negro			
MX89950	Entrada Principal / Recámara	Virgo	3500	T5	Reversible	60	Níquel Satín	65	120	140
MX89951							Negro			



Los productos presentados en este catálogo, pueden ser modificados, derivados de nuestros procesos de innovación y mejora continua. Todos nuestros productos cuentan con garantía. Las presentaciones de venta de nuestros productos (caja, blister, master, corrugado, etc.) pueden cambiar sin previo aviso. Acotaciones en milímetros, se recomienda solicitar ficha técnica y verificar físicamente previo a realizar instalación y perforación.

Características de Perillas

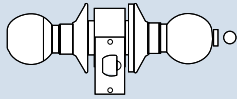
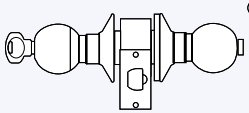
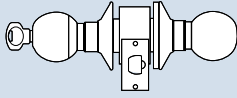
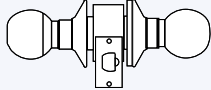
1	Certificaciones	ANSI 156.2 Serie 3500 Grado 2
2	Cilindros	T5 y T60 de Alta Seguridad
3	Amaestramiento	Pedido especial
4	Abatimiento	Reversible para puertas derechas e izquierdas
5	Backset	60 mm y 70 mm
6	Frente del pestillo	25 x 57.2 mm
7	Contra	Estándar
8	Espesor de puerta	35 a 45 mm
9	Preparación de puerta	25 mm. Perforación de pestillo 54 mm Perforación para cerradura

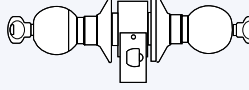
FUNCIÓN	DESCRIPCIÓN	DIAGRAMA
BAÑO o PRIVACIDAD	Al oprimir el botón de la perilla interior, se fija la perilla exterior. En caso de emergencia, para abrir bastará con introducir y girar en la perilla exterior un desarmador o similar.	
RECÁMARA / USOS MÚLTIPLES	Al girar cualquiera de las dos perillas se retrae el pestillo. Al oprimir el botón de la perilla interior, se fija la perilla exterior. Al girar la perilla interior o la llave, salta el botón automáticamente para abrir. Perilla interior siempre libre.	
ENTRADA PRINCIPAL	Sólo se puede abrir desde el exterior con la llave. La perilla interior siempre está libre para salida rápida.	
PASO	Ambas perillas siempre libres, las cuales al girar retraen el pestillo	
DUMMY	Perillas sin mecanismo, sólo decorativa	
LLAVE-LLAVE	Al girar la perilla exterior siempre esta en posición de cerrado. La cerradura únicamente puede abrirse con la llave del exterior. El pestillo de seguridad funciona automáticamente cuando se cierra la puerta.	



Baño



Entrada Principal
Usos Múltiples
Llave -Llave (T60)



Entrada Principal
Aula - Usos Múltiples
Llave -Llave (T5)



Esquema

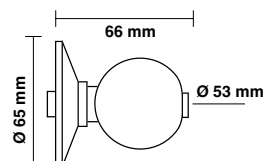

Certificado / Norma Presentación: Caja

POMO MASTER

Sin UL / Grado 2 en Mecanismo 3500 reforzado / 3 Llaves

SKU	Función	Diseño	UL	Cilindro	Medidas Backset (mm)	Lado	Acabado	Grado	Empaque
MX85755	Entrada Principal	Master	NO	T5	60 mm	Reversible	Latón Antiguo	Grado 2	Caja
MX85752							Cromo Mate		
MX85759							Níquel Satín		
MX85779	Usos Múltiples	Master	NO	T5	60 mm	Reversible	Latón Antiguo	Grado 2	Caja
MX85782							Latón Pulido		
MX85776							Cromo Mate		
MX85786							Níquel Satín		
MX85725	Baño	Master	NO	Sin Cilindro	60 mm	Reversible	Latón Antiguo	Grado 2	Caja
MX85727							Latón Pulido		
MX85724							Cromo Mate		
MX85729							Níquel Satín		
MX85781	Usos Múltiples	Master	NO	T60	60 mm	Reversible	Latón Antiguo	Grado 2	Caja
MX85784							Latón Pulido		
MX85778							Cromo Mate		
MX85787							Níquel Satín		

Con UL / Grado 2 en Mecanismo 3500 reforzado / 3 Llaves

SKU	Función	Diseño	UL	Cilindro	Medidas Backset (mm)	Lado	Acabado	Grado	Empaque
MX86984	Entrada Principal	Master	UL	T5	60 mm	Reversible	Cromo Mate	Grado 2	Caja
MX84941					70 MM				
MX86782	Usos Múltiples	Master	UL	T5	60 MM	Reversible	Cromo Mate	Grado 2	Caja
MX84940					70 MM				
MX86985	Llave-Llave	Master	UL	T5	60 MM	Reversible	Cromo Mate	Grado 2	Caja

Los productos presentados en este catálogo, pueden ser modificados, derivados de nuestros procesos de innovación y mejora continua. Todos nuestros productos cuentan con garantía. Las presentaciones de venta de nuestros productos (caja, blister, master, corrugado, etc.) pueden cambiar sin previo aviso. Acotaciones en milímetros, se recomienda solicitar ficha técnica y verificar físicamente previo a realizar instalación y perforación.



Características

- Cuerpo robusto
- Carcasa de protección
- Incluye balines anti-taladro
- Cerrojo anti-segueta con 1" de Proyección
- 3 llaves

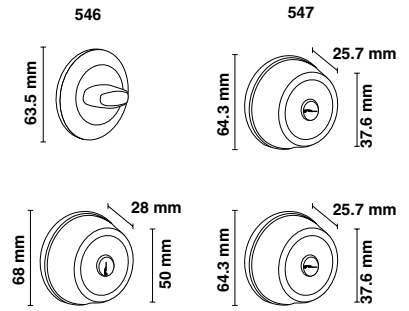

100 AÑOS GARANTÍA

Presentación: Caja

CERROJOS INSTITUCIONALES T60 / T5								
CERROJOS T5								
SKU	Función	Diseño	Cilindro	Medidas Backset (mm)	Lado	Acabado	Grado	Empaque
MX86430	Llave-Llave	547	T5	60 mm	Reversible	Cromo Mate	Grado 2	Visual
MX87591						Niquel Satin		
MX86418	Llave-Mariposa	546	T5	60 mm	Reversible	Cromo Mate	Grado 2	Visual
MX87588						Niquel Satin		
CERROJOS T60 / ALTA SEGURIDAD								
SKU	Función	Diseño	Cilindro	Medidas Backset (mm)	Lado	Acabado	Grado	Empaque
MX86421	Llave-Llave	547	T60	60 mm	Reversible	Latón Pulido	Grado 2	Visual
MX86429						Cromo Mate		
MX86425						Latón Antiguo		
MX86420						Niquel Satin		
MX86410	Llave-Mariposa	546	T60	60 mm	Reversible	Latón Pulido	Grado 2	Caja
MX86417						Cromo Mate		
MX86414						Latón Antiguo		
MX86409						Niquel Satin		

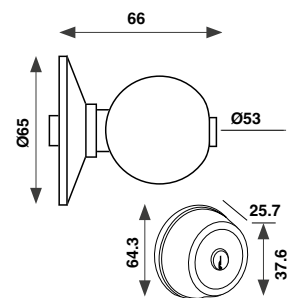

100 AÑOS GARANTÍA

Presentación: Caja

COMBO T60								
ALTA SEGURIDAD								
SIN UL / Grado 2 mecanismo 3500 reforzado / Perilla con función Entrada Principal / Llave de Puntos / Cerrojo Anti-segueta con 1" de Proyección								
SKU	Función	Diseño	Cilindro	Medidas Backset (mm)	Lado	Acabado	Grado	Empaque
MX87621	Llave-Llave	Combo	T60	60 mm	Reversible	Latón Antiguo	Grado 2	Caja
MX87622						Latón Pulido		
MX87623						Cromo Mate		
MX87624						Niquel Satin		

LÍNEA SOBREPONER Y ELECTROMECAÑICOS

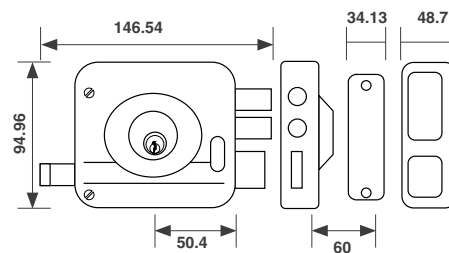

100 años

CERRADURA DE SOBREPONER 1985

ALTA SEGURIDAD

SKU	Función	Cilindro	Backset (mm)	Lado	Acabado	Empaque
MX86463	Entrada Principal	T60	50 mm	Derecha	Negro	Caja
MX86465				Izquierda		

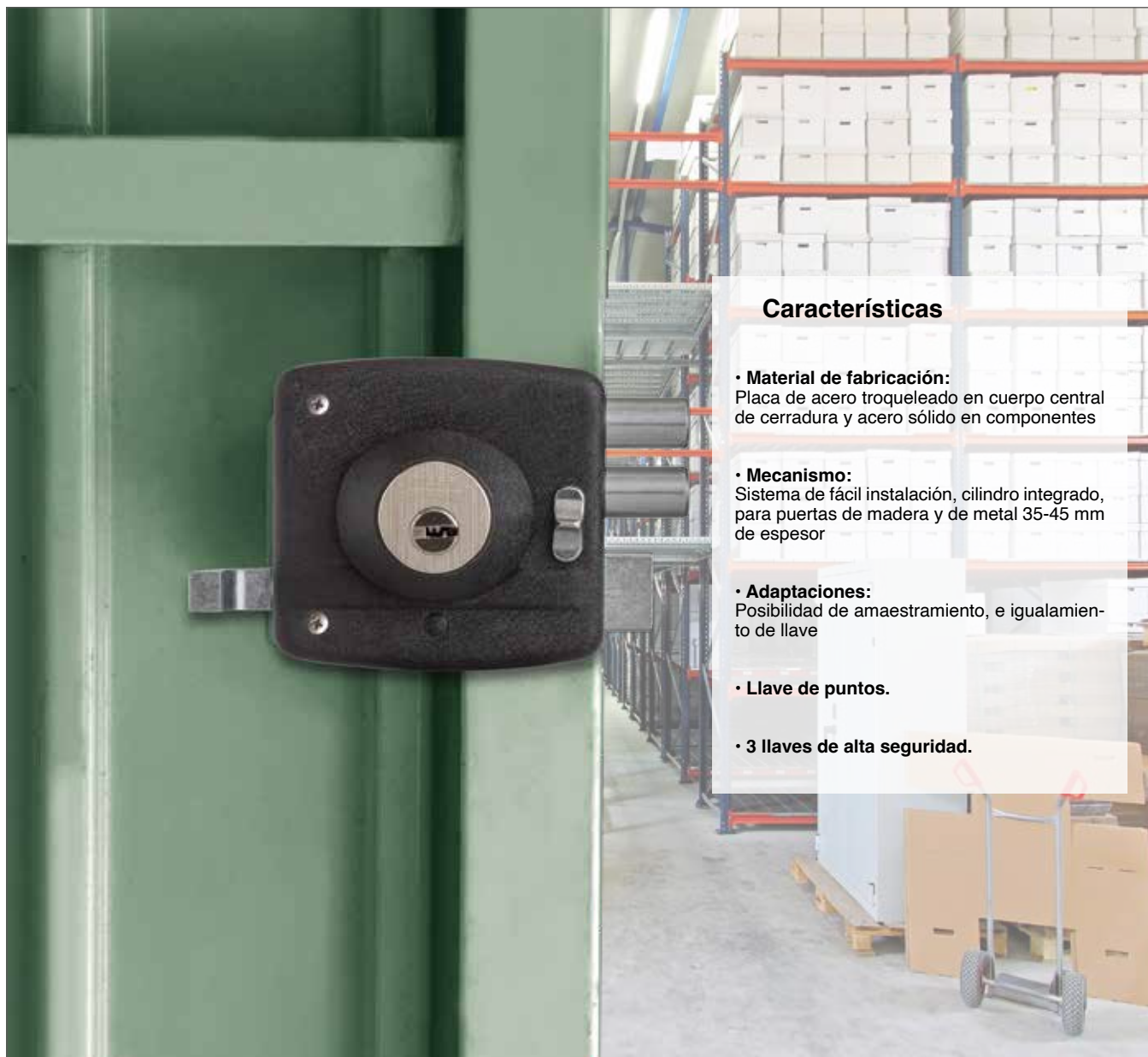

Características

- **Material de fabricación:**
Placa de acero troqueleado en cuerpo central de cerradura y acero sólido en componentes
- **Mecanismo:**
Sistema de fácil instalación, cilindro integrado, para puertas de madera y de metal 35-45 mm de espesor
- **Adaptaciones:**
Posibilidad de amaestramiento, e igualamiento de llave
- **Llave de puntos.**
- **3 llaves de alta seguridad.**

ELECTROMECAÁNICA X86 | SIN BOTÓN

Entada Principal

SKU	Cilindro	Backset (mm)	Lado	Acabados
MX84956	T5	50 mm	Izquierda	Beige
MX84957			Derecha	

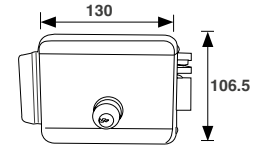

100 AÑOS

Presentación: Caja

ELECTROMECAÁNICA X86 | CON BOTÓN

Entada Principal

SKU	Cilindro	Backset (mm)	Lado	Acabados
MX84954	T5	50 mm	Izquierda	Beige
MX84955			Derecha	

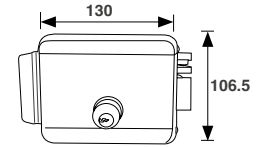

100 AÑOS

Presentación: Caja

ELECTROMECAÁNICA X86G | SIN BOTÓN

Entada Principal

SKU	Cilindro	Backset (mm)	Lado	Acabados
MX84952	T5	50 mm	Izquierda	Negro
MX84953			Derecha	

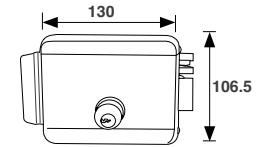

100 AÑOS

Presentación: Caja

ELECTROMECAÁNICA X86G | CON BOTÓN

Entada Principal

SKU	Cilindro	Backset (mm)	Lado	Acabados
MX84950	T5	50 mm	Izquierda	Negro
MX84951			Derecha	

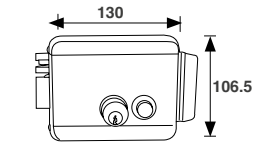

100 AÑOS

Presentación: Caja

ELECTROMECAÁNICA X86A | SIN BOTÓN

Entada Principal

SKU	Cilindro	Backset (mm)	Lado	Acabados
MX85717	T60	50 mm	Reversible	Acero Inoxidable

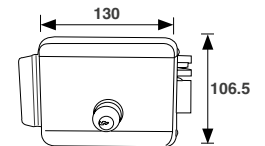

100 AÑOS

Presentación: Caja

ELECTROMECAÁNICA X86A | CON BOTÓN

Entada Principal

SKU	Cilindro	Backset (mm)	Lado	Acabados
MX85715	T60	50 mm	Reversible	Acero Inoxidable

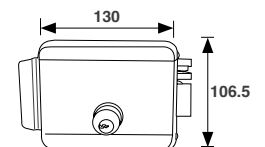

100 AÑOS

Presentación: Caja

FORJAS

FORJA T60	
ALTA SEGURIDAD	
SKU	Cilindro
MX86550	T60



GARANTIA 100 AÑOS

Presentación: Caja

FORJA T5	
ALTA SEGURIDAD	
SKU	Cilindro
MX87684	T60



GARANTIA 100 AÑOS

Presentación: Caja

IGUALAMIENTO	
ALTA SEGURIDAD	
SKU	Descripción
MX86568	Servicio de Igualamiento TD

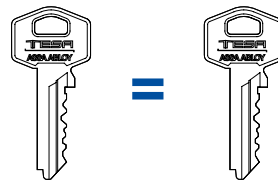

MTO MAKE TO ORDER
POR PROYECTO

Amaestramiento sencillo

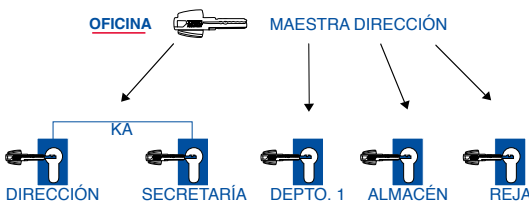

Amaestramiento Cruzado

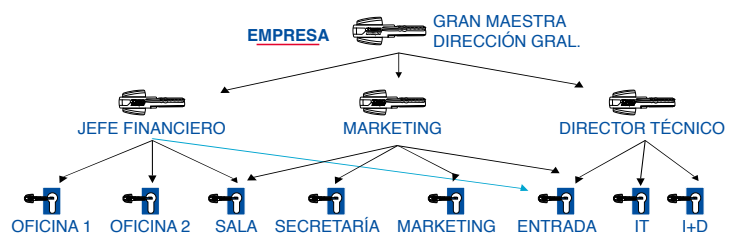

Amaestramiento de Portal

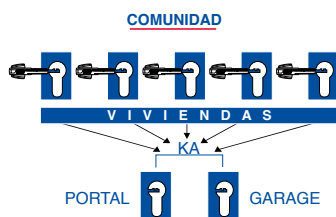

Amaestramiento en grupos

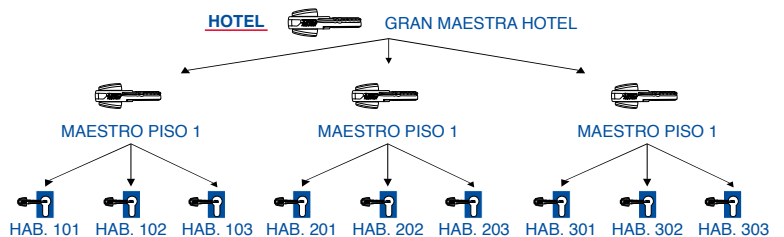

SERVICIOS			
SKU	Descripción	Cilindro	
MX86585		T5	
MX86566	Duplicados	T60	
MX86564		TX80	
MX86569	Igualamientos	T60	
MX86571		TX80	
MX86559	Amaestramientos	TD	Amaestramiento sencillo Amaestramiento de portal Amaestramiento cruzado Amaestramiento en grupos
MX86557		T60	

MORTICER

Morticer "La Forma más Fácil de instalar cerraduras de embutir Tesa"



MTO MAKE TO ORDER
POR PROYECTO

IGUALAMIENTO

ALTA SEGURIDAD

SKU	Descripción
MX89153	Herramienta Morticer Embutir



Astil con tope de profundidad

PASOS PARA INSTALACIÓN DE CERRADURA





ASSA ABLOY



Puertas & Portones Automaticos, S.A. de C.V.
¡Nuestra pasión es la Solución!....



ASSA ABLOY



Puertas & Portones Automaticos, S.A. de C.V.
¡Nuestra pasión es la Solución!....

(229) 461-7028

portonesautomaticos@adsver.com.mx
ads.portonesautomaticos@outlook.com



V02.25

(229) 927-55107, 167-8080, 167-8007, 151-7529



www.adsver.com.mx